

# ST323PM



**Семейство продуктов**

**Цвет**

**Отделка**

**Коммерческая ширина**

**Коммерческая высота**

**Установка**

**Мебельный фасад**

**Количество корзин**

**Мотор**

**Тип**

**EAN-код**

Посудомоечная машина

Серебристый

Серебристый

60 см

82 см

Полностью интегрированная  
встраиваемая

Не поставляется

3, FlexiDuo

Инвертор 2.0

Полупрофессиональная

8017709307363



## Программы/ функции

**Количество программ**

10+1

**Температура мойки**

45

50

65

70

75

**Замачивание**



**Хрусталь**



Crystal Pro



Full express - 60 минут



ECO



Авто 45-65



Смешанное



Интенсивная



Программа самоочистки



Hygiene 99,9%



Ultra Express



## Опции



**Опция Dry Assist+**  
**Отсрочка включения**

Да  
До 24 часов, с  
предварительной мойкой

**опция FlexiZone - 1/2**  
**загрузки**  
**Опция Professional**

Да  
Да

## Корзины



**Цвет корзин**  
**Цвет компонентов**  
**корзин**  
**Ручка**

Серый  
Серый  
Пластиковая с вкладышем  
из нержавеющей стали на  
верхней и нижней корзинах

**Скользкие**  
**направляющие Extra**  
**Glide**

Да

**Максимальный размер**  
**посуды, загружаемой в**  
**верхнюю корзину (см)**

19,0 см

**Верхняя корзина**

с 3-мя внутренними  
вставками

**Нижняя корзина**

С 4 складными полками

**Держатель для бокалов**

Да

**Нижняя корзина с**  
**системой Rompi-Goccia**

Да

**Верхняя корзина,**  
**регулируемая по**  
**высоте**

На 3 горизонтальных  
уровня

**Максимальный размер**  
**посуды, загружаемой в**  
**нижнюю корзину (см)**

30,0 см

**Цвет внутренних**  
**компонентов**

Синий

## Технические характеристики



**Ширина изделия (мм)** 598 мм  
**Глубина изделия (мм)** 545 мм  
**Тип дисплея** LED-дисплей (3 цифры)  
**Высота продукта** 818 мм  
**Управление** Электронный  
**Дисплей** отсрочка старта, Индикация  
времени программы,  
Индикация времени  
окончания цикла

**Индикация программ** Символы  
**Индикатор вкл. /выкл.** Да  
**Индикатор отсутствия**  
**соли** Световая индикация  
**Индикатор отсутствия**  
**ополаскивателя** Световая индикация  
**Индикация окончания**  
**цикла** ActiveLight - Луч на полу

**Система мойки** Planetarium  
**Третий верхний**  
**разбрызгиватель** Одинарный  
**Смягчитель воды** Электронная регулировка  
**Датчик Aquatest** Да  
**Система защиты от**  
**протечек** Полный AcquaStop

**Водоснабжение** Одинарное; холодная/  
горячая вода максимум  
60°C - экономия энергии с  
горячей водой до 35%

**Максимальная**  
**жесткость воды** 100°fH;58°dH

**Система сушки** Естественная  
конденсационная сушка с  
системой автоматического  
открывания дверцы Dry  
Assist + в конце цикла

**Защита от пара** Пластиковая  
**Материал чаши** Нержавеющая сталь  
**Фильтр** Нержавеющая сталь  
**Скрытый**  
**нагревательный**  
**элемент** Да

**Петли** Самобалансировка,  
слайдерное крепление,  
FLEXFIT

**Минимальный и**  
**максимальный вес**  
**фасада** 2 - 11 кг

**Мин. и максимальная**  
**высота цоколя** 50 - 215 mm

Регулируемые по высоте ножки	7 см, от 820 до 890 мм
Дополнительные прокладки	Да, с пластиной из нержавеющей стали
Задняя крышка	Да
Глубина посудомоечной машины с открытой дверцей (мм)	1146
Регулировка задних ножек с фронта	Да
Верхняя крышка	Пластиковая

## Производительность / Энергопотребление - НОВЫЙ регламент



Класс энергоэффективности	C	Продолжительность цикла	4:25 h:min
Потребление энергии [на 100 циклов, тестовая программа ECO]	75 кВт/ч	Излучение воздушного шума (фаза вращения)	42 dB(A) re 1 pW
Загрузка, комплектов	14	Класс эмиссии воздушного акустического шума	B
Потребление воды [за цикл]	10.5 litres	Индекс энергоэффективности (EEI)	43.8

## Электрическое подключение

Номинальная мощность	5450 Вт	Частота тока	50 Гц
Сила тока	32 А	Тип подключения	Однофазное
Напряжение	220-240 В	Длина электрического кабеля	200 см

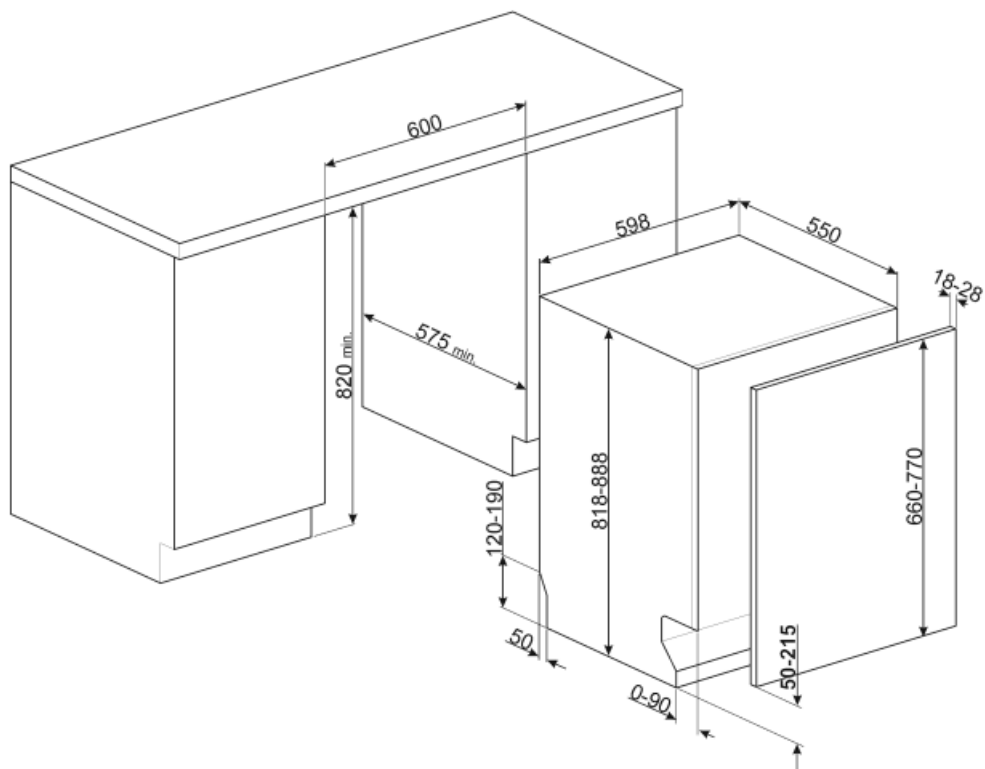

## Not included accessories

### KITPL60N



Комплект цоколя черного цвета с регулируемой высотой и глубиной. Может устанавливаться на все полностью интегрированные модели и модели под столешницу с петлями с регулируемым центром вращения или петлями FlexiFit.

### KITPL60X



Комплект цоколя нержавеющей сталь с регулируемой высотой и глубиной. Может устанавливаться на все полностью интегрированные модели и модели под столешницу с петлями с регулируемым центром вращения или петлями FlexiFit.

### KITFLEXI



### KITGH

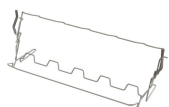

Держатели для бокалов. Устанавливается в нижней корзине, но только при наличии складных держателей.



### KIT82CX

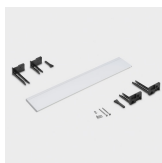

### KITPL60B























Комплект цоколя белого цвета с регулируемой высотой и глубиной. Может устанавливаться на все полностью интегрированные модели и модели под столешницу с петлями с регулируемым центром вращения или петлями FlexiFit.









### KITPLV2



Удлинительный шланг для посудомоечных и стиральных машин: длина 2 м.

## Symbols glossary (TT)

 <p>ActiveLight - это светодиодная подсветка, которая проецирует красное световое пятно на пол под посудомоечной машиной, когда прибор используется.</p>	 <p>Aquatest: специальный датчик измеряет чистоту воды во время автоматической программы и обеспечивает минимальное потребление воды и энергии.</p>
 <p>Rompì Goccia: некоторые модели посудомоечных машин оснащены специальными полимерными насадками против капель, которые улучшают процесс сушки посуды.</p>	 <p>Коммерческая высота 82</p>
 <p>Возможность отложить запуск желаемой программы на срок до 24 часов, чтобы запрограммировать работу посудомоечной машины в желаемое время.</p>	 <p>Класс энергоэффективности C</p>
 <p>Опция Dry Assist +, помимо экономии энергии, обеспечивает идеальную сушку посуды, автоматически открывая дверцу в конце цикла.</p>	 <p>FlexiDuo: 3-я корзина для столовых приборов FlexiDuo позволяет размещать столовые приборы или небольшие чашки, ковши или крупную посуду по своему усмотрению: она состоит из двух отдельных подвижных модулей.</p>
 <p>Модели с новыми петлями Flexi Fit можно устанавливать на кухнях с цоколем высотой всего 5 см. Благодаря этой новой конструкции петель мебельный фасад имеет скользящее движение снизу вверх, что позволяет избежать того, что фасад заденет цоколь.</p>	 <p>FlexiZone: опция половинной загрузки позволяет мыть с меньшей загрузкой, экономя электроэнергию, воду и время, без ограничений на размещение посуды.</p>
 <p>Система направляющих ExtraGlide делает движение второй корзины еще более плавным и мягким. Она облегчает перемещение даже при полной загрузке, а благодаря увеличенному ходу облегчает загрузку посуды в корзину.</p>	 <p>Работа, направленная на постоянное совершенствование, позволила создать второе поколение инверторного двигателя 2.0, отличающееся большей эффективностью и долговечностью, что обеспечивает очень высокую производительность и более низкий уровень энергопотребления и шума.</p>
 <p>Уровень шума: отличная изоляция и специальные устройства сводят шум к минимуму.</p>	 <p>Уровень шума: отличная изоляция и специальные устройства сводят шум к минимуму.</p>
 <p>Система мойки Planetarium с большим числом оборотов в минуту гарантирует полное покрытие внутренней камеры благодаря одновременному вращению основания и распылителей, а также отличные результаты мойки.</p>	 <p>Авто 45° - 65°: автоматическая программа регулирует продолжительность цикла в зависимости от необходимости предварительной мойки и количества требуемых полосканий.</p>
 <p>Специальная быстрая программа для мытья стаканов.</p>	 <p>Стекло: программа «Стекло» подходит для мытья деликатной посуды, такой как бокалы и фарфор.</p>
 <p>ECO: для обеспечения максимально экологичного подхода к очистке, эта программа использует небольшое количество воды и энергии</p>	 <p>Цикл быстрой мойки для посуды средней степени загрязнения, таких как посуда и сковороды, даже с засохшими остатками пищи. Посуда моется и сушится за 60 минут.</p>
 <p>Смешанное (Mix): Программа подходит для различной посуды и повседневной мойки кастрюль и сковород без особого загрязнения.</p>	 <p>Программа замачивания: обеспечивает ополаскивание для предотвращения высыхания грязи.</p>

-  **Ultraclean:** опция Ultraclean выполняет заключительное ополаскивание при высокой температуре 70°C, уничтожая практически все бактерии.
-  **Quick Time:** опция Quick Time позволяет сократить продолжительность цикла стирки до 55%.
-  **Полный Acquastop:** в дополнение к частичной защите Acquastop, присутствующей во всех посудомоечных машинах Smeg, некоторые модели имеют электронное устройство, прикрепленное к водозаборному шлангу, которое контролирует уровень воды в машине, обнаруживает утечки в шланге и немедленно отключает подачу воды, когда нужно.
-  **Цикл очистки посудомоечной машины.** Цикл следует начинать с пустой машиной, без посуды. Рекомендуется запускать программу каждые 2-3 месяца, используя специальные моющие средства для посудомоечных машин.
-  **Professional:** опция Professional позволяет превратить бытовую технику в полупрофессиональную, благодаря программам, которые значительно сокращают время мойки и получают впечатляющий 16-минутный цикл.
-  Указано максимальное количество комплектов посуды в посудомоечной машине.
-  Система WaterSave обеспечивает наилучшие результаты мойки при минимальном расходе воды в зависимости от модели посудомоечной машины.
-  **СТЕРИЛИЗАЦИЯ 99.9%** Программа мойки при высокой температуре. Ополаскивание при 75° C гарантирует удаление 99,9% микробов и бактерий, что делает его идеальным для дезинфекции.