

# HOBD682D1

<b>Семейство продуктов</b>	Варочная поверхность
<b>Тип встраивания</b>	Ультранизкий профиль или вровень со столешницей
<b>Размеры</b>	80 см
<b>Источник питания</b>	Электрический
<b>Тип</b>	Индукционная варочная поверхность с интегрированной вытяжкой
<b>Режим отвода воздуха</b>	Режим отвода воздуха
<b>Электронное управление</b>	Да
<b>EAN-код</b>	8017709298685

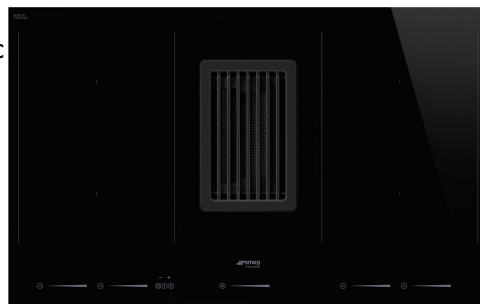

## Эстетика



<b>Цвет</b>	Черный
<b>Отделка</b>	Стекло
<b>Эстетика</b>	Универсальный
<b>Материал</b>	Стекло
<b>Тип стекла</b>	Стеклокерамика
<b>Тип края стекла</b>	Прямой край
<b>Решетки</b>	Чугунные
<b>Тип управления</b>	Управление Touch Control
<b>Слайдер</b>	Да
<b>Расположение переключателей</b>	Фронтальное
<b>Цвет сериографии</b>	Серый

## Программы/ функции



<b>Количество зон приготовления</b>	2
<b>Количество индукционных зон приготовления</b>	4
<b>Программирование времени</b>	Автоматическое отключение
<b>Количество зон приготовления с функцией BOOSTER</b>	4
<b>Количество Multizone</b>	2
<b>Главный переключатель вкл./выкл.</b>	Да
<b>Уровни мощности</b>	9
<b>Автовентиляция</b>	Да

## Опции



<b>Опция Multizone</b>	Да	<b>Опция Пауза</b>	Да
<b>Тип изменяемой зоны</b>	MultiZone	<b>Таймер поминутный</b>	1
<b>Стандартный вырез</b>	482-483x765-766 мм	<b>Акустический сигнал окончания приготовления</b>	Да
<b>Функция автоматического поддержания кипения</b>	Да	<b>Индикация оставшегося времени</b>	Да
<b>Функция Поддержание тепла</b>	Да	<b>Блокировка управления</b>	Да
<b>Плавление /Приготовление при низкой температуре</b>	Да	<b>Быстрый старт</b>	Да
<b>Таймер окончания приготовления</b>	4	<b>Быстрый выбор уровня приготовления</b>	Да

## Технические характеристики



Левая - Индукционная - Multizone - 2.10 кВт - Booster 3.70 кВт - 23.0x21.0 см  
 Правая - Индукционная - Multizone - 2.10 кВт - Booster 3.70 кВт - 23.0x21.0 см  
 2.10 кВт - Booster 3.70 кВт - 23.0x21.0 см  
 2.10 кВт - Booster 3.70 кВт - 23.0x21.0 см  
 Multizone left - Booster 3.70 кВт - 46.0x21.0 см  
 Multizone right - Booster 3.70 кВт - 46.0x21.0 см

<b>Автоматическое определение диаметра посуды</b>	Да	<b>Автоматическое отключение при проливании</b>	Да
<b>Автоматическое определение наличия посуды</b>	Да	<b>Индикация остаточного тепла</b>	Да
<b>Постоянное автоматическое определение посуды с индикацией контроля</b>	Да	<b>Защита от случайного включения</b>	Да

## Электрическое подключение

<b>Номинальная мощность</b>	7545 Вт	<b>Тип электрического кабеля</b>	Универсальная
<b>Сила тока</b>	33 А	<b>Частота тока</b>	50/60 Гц
<b>Напряжение</b>	220-240 В	<b>Длина электрического кабеля</b>	120 см
<b>Напряжение 2</b>	380-415 В	<b>Клеммная коробка</b>	6 полюсов

## Управление (вытяжка)

<b>Управление вытяжкой</b>	Сенсорное емкостное	<b>Дисплей</b>	Да
<b>Цвет светодиодной подсветки</b>	Белый		

## Программы/ функции (вытяжка)

			
<b>Количество скоростей</b>	8	<b>Другие функции</b>	Автовентиляция
<b>Интенсивный режим</b>	2	<b>Автовентиляция</b>	Да

## Технические характеристики (вытяжка)

<b>Максимальная производительность</b>	750 м <sup>3</sup> /ч	<b>Жироулавливающие фильтры</b>	Алюминий
<b>Мощность мотора</b>	220 Вт	<b>Индикатор загрязнения угольного фильтра</b>	Да
<b>Количество фильтров</b>	1		

## Производительность / Энергопотребление (вытяжка)

<b>Класс энергоэффективности</b>	A+++	<b>Акустическое давление на минимальной скорости (SPE<sub>min</sub>)</b>	51 дБ(A)
<b>Гидродинамическая эффективность (FDE)</b>	40.30	<b>Акустическое давление на максимальной скорости (SPE<sub>max</sub>)</b>	65 дБ(A)
<b>Класс гидродинамической эффективности</b>	A	<b>Акустическое давление при интенсивном режиме (SPE<sub>boost</sub>)</b>	72 дБ(A)
<b>Эффективность освещения (LE)</b>	0.0 lux/W	<b>Энергопотребление в режиме Off</b>	0.49 Вт
<b>Класс эффективности освещения</b>	NA	<b>Коэффициент увеличения времени (F)</b>	0.5
<b>Жироулавливающая эффективность (GFE)</b>	85.1 %	<b>Габаритные размеры (глубина)</b>	27.5
<b>Класс жироулавливающей эффективности</b>	B	<b>Измерение скорости потока воздуха с точки зрения лучшей энергоэффективности</b>	359 м <sup>3</sup> /ч
<b>Производительность на минимальной скорости</b>	245 м <sup>3</sup> /ч	<b>Измерение давления воздуха с точки зрения лучшей энергоэффективности (P<sub>ber</sub>)</b>	549 Pa
<b>Производительность на максимальной скорости</b>	505 м <sup>3</sup> /ч	<b>Измеренная потребляемая мощность в наилучшей точке эффективности (W<sub>ber</sub>)</b>	136 Вт
<b>Производительность в интенсивном режиме</b>	700 м <sup>3</sup> /ч	<b>Максимальный уровень шума</b>	65 дБ(A)

## Электрические подключение (вытяжка)

Частота тока 50-60 Гц

### 1-я скорость

**Максимальная производительность (IEC 61591)** 245 м<sup>3</sup>/ч  
**Уровень шума (IEC 60704-213)** 51 дБ(А)  
**Давление** 290 Па  
**Номинальная мощность** 35 Вт

### 2-я скорость

**Максимальная производительность (IEC 61591)** 285 м<sup>3</sup>/ч  
**Уровень шума (IEC 60704-213)** 55 дБ(А)  
**Давление** 370 Па  
**Номинальная мощность** 45 Вт

### 3-я скорость

**Максимальная производительность (IEC 61591)** 350 м<sup>3</sup>/ч  
**Уровень шума (IEC 60704-213)** 57 дБ(А)  
**Давление** 525 Па  
**Номинальная мощность** 60 Вт

### 4-я скорость

**Максимальная производительность (IEC 61591)** 380 м<sup>3</sup>/ч  
**Уровень шума (IEC 60704-213)** 59 дБ(А)  
**Давление** 530 Па  
**Номинальная мощность** 75 Вт

### 5-я скорость

**Максимальная производительность (IEC 61591)** 410 м<sup>3</sup>/ч  
**Уровень шума (IEC 60704-213)** 62 дБ(А)  
**Давление** 535 Па  
**Номинальная мощность** 85 Вт

### 6-я скорость

**Максимальная производительность (IEC 61591)** 445 м<sup>3</sup>/ч  
**Уровень шума (IEC 60704-213)** 63 дБ(А)  
**Давление** 540 Па  
**Номинальная мощность** 105 Вт

### 7-я скорость

**Максимальная производительность (IEC 61591)** 475 м<sup>3</sup>/ч  
**Уровень шума (IEC 60704-213)** 64 дБ(А)  
**Давление** 545 Па  
**Номинальная мощность** 115 Вт

### 8-я скорость

**Максимальная производительность (IEC 61591)** 505 м<sup>3</sup>/ч  
**Уровень шума (IEC 60704-213)** 65 дБ(А)  
**Давление** 550 Па  
**Номинальная мощность** 125 Вт

## Интенсивный режим

<b>Максимальная производительность (IEC 61591)</b>	550 м³/ч
<b>Уровень шума (IEC 60704-213)</b>	66 дБ(А)
<b>Давление</b>	555 Па
<b>Номинальная мощность</b>	140 Вт

## Интенсивный режим, 2 скорость

<b>Максимальная производительность (IEC 61591)</b>	700 м³/ч
<b>Уровень шума (IEC 60704-213)</b>	72 дБ(А)
<b>Давление</b>	560 Па
<b>Номинальная мощность</b>	220 Вт

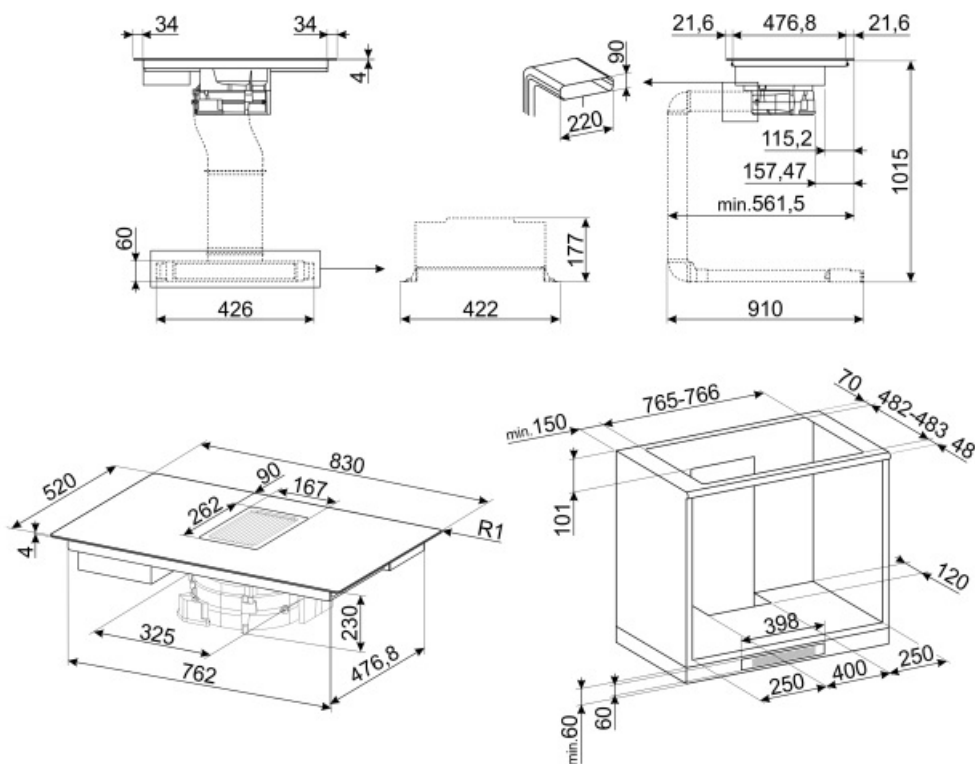

## Not included accessories

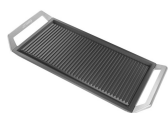

### GRIDDLE

Универсальный гриль для inductionных, электрических, газовых варочных панелей и барбекю. Антипригарное покрытие.

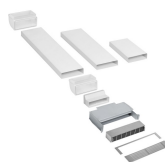

### KITF6HOB

Набор для рециркуляции для Hobd: трубки + регенерируемый керамический фильтр + решетка из нержавеющей стали с магнитным фиксатором (легко снимается), который помещается в цоколе высотой 6 см.



### FLTHOB

Дополнительный керамический фильтр регенерируемый, подходит для рециркуляционного комплекта (аксессуар KITF6HOB) варочных панелей со встроенной вытяжкой HOB682D и HOB682R



### RED60H



### GRI60H



### TRK

Гриль Террануаки



### KITEHOB4



















Комплект дл\ отвода воздуха бвок для Hobd: труба 1,5 метра и угол



### KITEHOB

Дополнительный комплект для Hobd: трубки для установки в режиме отвода воздуха

## Symbols glossary (TT)

	Постоянное автоматическое обнаружение посуды		Интеллектуальная инфракрасная система, которая позволяет вытяжке и варочной панели с этой функцией работать вместе.
	Booster: опция позволяет зоне работать на полную мощность, когда требуется очень интенсивное приготовление.		Чугунные решетки: максимальная стабильность и прочность.
	Блокировка управления: некоторые модели оснащены устройством для блокировки управления, чтобы не было возможности случайно изменить программу/ цикл приготовления, включить или выключить прибор.		Сенсорное управление
	Управление слайдер позволяет регулировать мощность, просто проводя пальцем по сенсорному устройству.		Функция поддержания тепла: поддерживает приготовленные блюда в горячем состоянии. В этом режиме зона нагрева работает с минимальной мощностью 120 минут, а затем автоматически отключается.
	Функция плавления, подходит для медленно плавящихся нежных продуктов, таких как шоколад или масло.		Multizone: позволяет использовать несколько кастрюль одновременно, больших или малых, обеспечивая свободу размещения и большую гибкость
	: специальная защита от перелива отключает варочную панель при переливании жидкости.		Все конфорки можно уменьшить до минимального уровня мощности, поэтому варочную панель можно оставить без присмотра на короткое время без переваривания или подгорания продуктов. Затем просто нажмите эту функцию еще раз, и ранее установленные уровни мощности снова активируются.
	Быстрый выбор, приготовление одним касанием начинается на самом высоком уровне нагрева, а затем автоматически уменьшается со временем. Идеально подходит для блюд, которые требуют быстрого кипячения и дальнейшего приготовления без постоянного контроля (например, говяжий бульон).		Быстрый старт: выбранная температура достигается быстрее. Нагревательный элемент работает на максимальной мощности, пока не будет достигнута нужная температура.
	Индикация остаточного тепла: после выключения стеклокерамической варочной панели индикатор остаточного тепла показывает, какая из зон нагрева все еще остается горячей. Когда температура опускается ниже 60°C, индикатор гаснет.		Функция тушения: идеально подходит для рецептов длительного приготовления, предотвращая выкипание или пригорание продуктов к посуде.
	Истекшее время: показывает, как долго конфорка использовалась.		Таймер: все стеклокерамические варочные панели с сенсорным управлением имеют таймер, который автоматически завершает приготовление через заданное время.