

# SCV115AS



**Семейство продуктов**  
**Установка**  
**Разморозка**  
**Тип охлаждения**  
**Тип петель (шарнира)**  
**Дверной упор**

Винный холодильник  
 Отдельностоящий  
 Автоматическая  
 Вентилируемый  
 Стандартный  
 Левая



## Характеристики отделения для вина



<b>Количество фиксированных полок</b>	1
<b>Количество выдвижных полок</b>	5
<b>Количество выдвижных и откидных полок</b>	1
<b>Материал полок</b>	Деревянные
<b>Полки, регулируемые по высоте</b>	Да
<b>Тип внутренней подсветки</b>	LED
<b>Воздушный фильтр</b>	Угольный фильтр

## Программы/Функции



<b>Настройки управления</b>	Кнопки	<b>Блокировка управления</b>	Да
<b>Управление</b>	Внешнее, в цоколе	<b>Акустический сигнал при повышении температуры</b>	Да
<b>Дисплей</b>	LED-дисплей, 7 сегментов	<b>Акустический сигнал при открытой дверце</b>	Да

## Технические характеристики

<b>Зоны с регулировкой температуры</b>	2	<b>Тип компрессора</b>	Компрессор с пониженной вибрацией
<b>Диапазон температур</b>	5-22°C	<b>Тип хладагента</b>	R600a
<b>Тип контроля температуры</b>	Электронный	<b>Количество хладагента (г)</b>	80 г

<b>Стекло дверцы с защитой от УФ-лучей</b>	Да	<b>Вспенивающий агент</b>	Циклопентан
<b>Скрытый нагревательный элемент</b>	Да	<b>Металлическая задняя панель холодильника</b>	Металл
<b>Количество компрессоров</b>	1	<b>Регулируемые по высоте ножки</b>	2 фронтальные

## Производительность / Энергопотребление - НОВЫЙ регламент





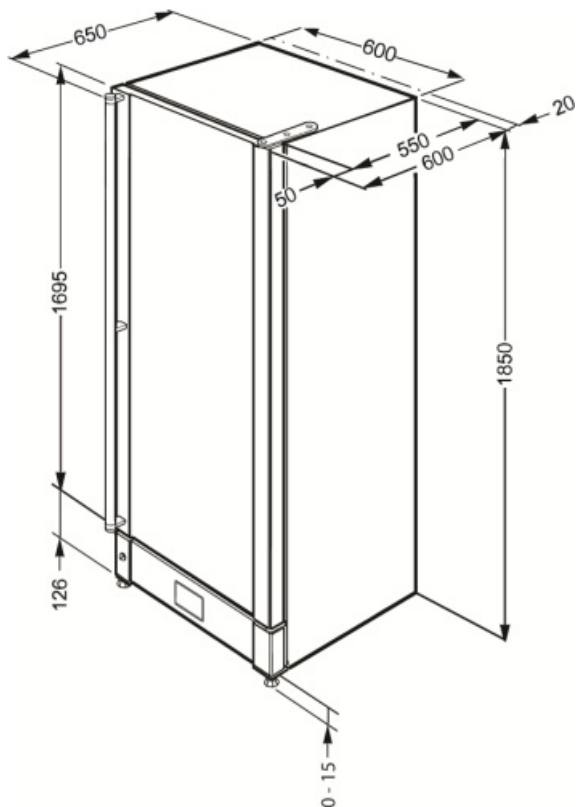

<b>Годовое энергопотребление</b>	181 кВт/год	<b>Сумма объемов холодильного отделения и незамерзающего отделения</b>	368 л
<b>Класс энергоэффективности</b>	G	<b>Климатический класс</b>	SN, N, ST
<b>Класс эмиссии воздушного акустического шума</b>	D	<b>ЕЕI</b>	179 %
<b>Полный объем</b>	368 л	<b>Уровень шума</b>	42 дБ(А) re 1пВт

## Электрическое подключение

<b>Тип электрической вилки</b>	(F;E) Schuko	<b>Напряжение</b>	220-240 В
<b>Номинальная мощность</b>	200 Вт	<b>Частота тока</b>	50 Гц
<b>Сила тока</b>	1 А		



## Symbols glossary (ТТ)

- |                                                                                  |                                                                                                                                                                         |                                                                                   |                                                                                                                          |
|----------------------------------------------------------------------------------|-------------------------------------------------------------------------------------------------------------------------------------------------------------------------|-----------------------------------------------------------------------------------|--------------------------------------------------------------------------------------------------------------------------|
|  | Автоматическое размораживание: работает за счет автоматического оттаивания через равные промежутки времени, что исключает необходимость размораживание прибора в целом. |  | Светодиодный дисплей: для отображения выбранных программ, функций и опций, а также времени до конца цикла.               |
|  | Класс энергоэффективности G                                                                                                                                             |  | A: энергоэффективность, измеренная от A+++ до D/G в зависимости от семейства продуктов                                   |
|  | Вентилируемый: принудительное распределение холодного воздуха в холодильном отделении, что обеспечивает равномерное распределение температуры внутри холодильника.      |  | Нержавеющая сталь с защитой от отпечатков пальцев: защита от отпечатков пальцев сохраняет внешний вид нержавеющей стали. |
|  | Светодиодное внутреннее освещение: более энергоэффективный и долговечный способ освещения внутреннего пространства прибора.                                             |                                                                                   |                                                                                                                          |