

# C8175TNE



<b>Семейство продуктов</b>	Холодильник
<b>Установка</b>	Встраиваемый
<b>Категория</b>	Комбинированный, морозильная камера внизу
<b>Ниша для встраивания</b>	178
<b>Рекомендуемая ширина</b>	До 60
<b>Рекомендуемая высота</b>	160 - 200
<b>Полный No-Frost</b>	Полный
<b>Тип охлаждения</b>	Полный No-Frost - 2 контура охлаждения
<b>Разморозка</b>	Автоматическая
<b>Тип петель (шарнира)</b>	Скользящие направляющие
<b>Дверной упор</b>	Правая
<b>Дверь перенавешиваемая</b>	Да
<b>EAN-код</b>	8017709293420



## Эстетика



<b>Цвет</b>	Белый	<b>Логотип</b>	Шелкография
<b>Эстетика</b>	Универсальный	<b>Цвет профиля на полках дверцы</b>	Серебристый
<b>Материал</b>	Окрашенный металл	<b>Цвет профиля на выдвижных ящиках</b>	Серебристый
<b>Цвет логотипа</b>	Серебристый	<b>Цвет профиля на стеклянных полках</b>	Хромированный
<b>Материал боковин</b>	Сталь	<b>Дисплей</b>	LCD-дисплей с сенсорным управлением
<b>Цвет боковин</b>	Белый	<b>Расположение дисплея</b>	Интерьер (сверху)

## Характеристики холодильного отделения



<b>Количество регулируемых полок</b>	2	<b>Полка для бутылок</b>	Да
<b>Количество ящиков для овощей и фруктов</b>	1	<b>Тип крышки ящика для овощей и фруктов</b>	Стекло
<b>Тип регулируемых полок</b>	Стекло	<b>Зона сохранения свежести</b>	Да
<b>Тип ящика для овощей и фруктов</b>	Стандартный	<b>Внутренняя подсветка холодильного отделения</b>	Да
<b>Крышка ящика для овощей</b>	Да	<b>Тип подсветки холодильного отделения</b>	LED

## Дверца холодильного отделения

Количество регулируемых полок на дверце	2	Количество полок для бутылок	1
---	---	------------------------------	---

## Другие характеристики холодильного отделения



Аксессуары  
MultiFlow

Подставка для яиц  
Да

Конвекция  
Да

## Характеристики морозильного отделения

Количество ящиков	3	Количество полок	2
-------------------	---	------------------	---

## Другие характеристики морозильного отделения



Аксессуары

1 форма для льда

Зона быстрой заморозки  
Да

## Другие технические характеристики



Функции на дисплее

Функция "Отпуск", Быстрая заморозка, Быстрое охлаждение, Акустический сигнал при повышении температуры

Кнопка быстрой заморозки

Да

Акустический сигнал при открытой дверце

Да

Тип контроля температуры

Электронный

Количество компрессоров

1

Тип хладагента

R600a

Тип компрессора

Инвертор

Количество хладагента (г)

44 g

Вспенивающий агент

Циклопентан

## Производительность / Энергопотребление - НОВЫЙ регламент



Годовое энергопотребление  
224 кВт/год

Эмиссия воздушного акустического шума  
38 дБ(А) re 1пВт

Класс энергоэффективности  
E







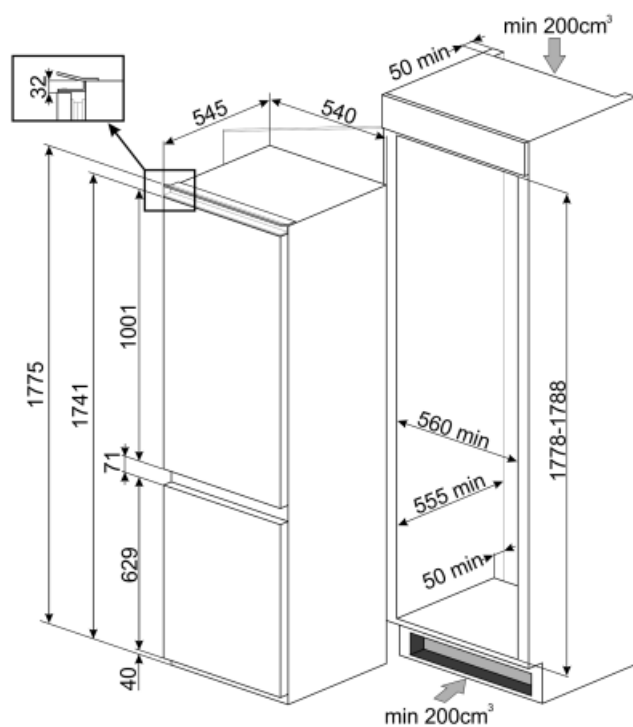





<b>Класс эмиссии воздушного акустического шума</b>	C	<b>Поддержание температуры при отключении энергии</b>	13 ч
<b>Полный объем</b>	254 л	<b>4* - Мощность замораживания</b>	3.2 кг/сутки
<b>Сумма объемов морозильников</b>	69 л	<b>Климатический класс</b>	SN, T
<b>Сумма объемов холодильного отделения и незамерзающего отделения</b>	185 л	<b>EI</b>	99 %

## Электрическое подключение

<b>Тип электрической вилки</b>	(F;E) Schuko	<b>Напряжение</b>	220-240 В
<b>Номинальная мощность</b>	125 Вт	<b>Частота тока</b>	50 Гц
<b>Сила тока</b>	0.8 А	<b>Длина электрического кабеля</b>	150 см



## Symbols glossary (ТТ)

	Морозильная камера 4 **** для лучшей сохранности продуктов.		Автоматическое размораживание: работает за счет автоматического оттаивания через равные промежутки времени, что исключает необходимость размораживание прибора в целом.
	LCD-дисплей: для оптимизации производительности и упрощения использования прибора.		Класс энергоэффективности E
	A++: класс энергоэффективности A++ помогает сэкономить до 20% энергии по сравнению с классом A. Гарантируется максимальная производительность при минимальном потреблении.		Вентилируемый: принудительное распределение холодного воздуха в холодильном отделении, что обеспечивает равномерное распределение температуры внутри холодильника.
	Быстрая заморозка: функция быстрого замораживания снижает температуру в камере, если активировать ее за несколько часов до использования.		Режим Отпуск: режим энергосбережения позволяет отключить холодильник и оставить морозильную камеру в рабочем состоянии.
	Светодиодное внутреннее освещение: более энергоэффективный и долговечный способ освещения внутреннего пространства прибора.		Life Plus 0°C: температура в отсеках Lifeplus поддерживается на уровне 0°C, что позволяет дольше сохранять свежее мясо и рыбу.
	Эволюция Smeg в направлении более интеллектуальных и экологичных моделей привела к выбору инверторной технологии, которая значительно снижает энергопотребление.		Multiflow: дольше сохраняет свежесть продуктов.
	Высота ниши для встраивания		