

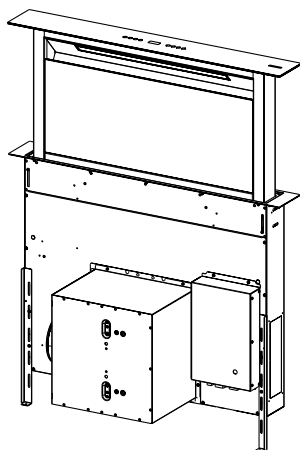

- IT LIBRETTO DI USO
- EN USER MANUAL
- FR MANUEL D'UTILISATION
- DE BEDIENUNGSANLEITUNG
- NL GEBRUIKSAANWIJZING
- ES MANUAL DE USO
- PT LIVRO DE INSTRUÇÕES PARA UTILIZAÇÃO
- RU РУКОВОДСТВО ПО ЭКСПЛУАТАЦИИ
- SV BRUKSANVISNING
- DA BRUGSVEJLEDNING
- PL INSTRUKCJA UŻYTKOWANIA
- NO BRUKSVEILEDNING
- FI KÄYTTÖOHJEET
- AR كتيب تعليمات الاستعمال



KDD90CNE

IT	3
EN	7
FR	11
DE	15
NL	19
ES	23
PT	27
RU	31
SV	36
DA	40
PL	44
NO	48
FI	52
AR	56

IT 1. INFORMAZIONI SULLA SICUREZZA

i Per la propria sicurezza e per il corretto funzionamento dell'apparecchio, si prega di leggere attentamente questo manuale prima dell'installazione e della messa in funzione. Tenere queste istruzioni sempre insieme all'apparecchio, anche in caso di cessione o trasferimento a terzi. È importante che gli utilizzatori conoscano tutte le caratteristiche di funzionamento e sicurezza dell'apparecchio.



Il collegamento dei cavi deve essere effettuato da un tecnico competente.

- Il fabbricante non potrà ritenersi responsabile per eventuali danni risultanti da un'installazione o utilizzazione impropria.
- Se le istruzioni di installazione del piano cottura a gas specificano una distanza maggiore di quella sopra indicata, è necessario tenerne conto.
- Controllare che la tensione di rete corrisponda a quella indicata sulla targa dati applicata all'interno della cappa.
- I dispositivi di sezionamento devono essere installati nell'impianto fisso in conformità alle normative sui sistemi di cablaggio.
- Per gli apparecchi di Classe I, controllare che la rete di alimentazione domestica disponga di un adeguato collegamento a massa.
- Collegare la cappa alla canna fumaria con un tubo di diametro minimo di 120 mm. Il percorso dei fumi deve essere il più corto possibile.
- Devono essere rispettate tutte le normative riguardanti lo scarico dell'aria.
- Non collegare la cappa aspirante ai condotti fumari che trasportano fumi di combustione (per es. di caldaie, camini ecc.).
- Se la cappa è utilizzata in combinazione con apparecchi non elettrici (per es. apparecchi a gas), deve essere garantito un sufficiente grado di aerazione nel locale per impedire il ritorno di flusso dei gas di scarico. Quando la cappa per cucina è utilizzata in combinazione con apparecchi non alimentati dalla corrente elettrica, la pressione negativa nel locale non deve superare 0,04 mbar per evitare che i fumi vengano riaspirati nel locale dalla cappa.
- L'aria non deve essere evacuata attraverso un condotto utilizzato per lo

scarico dei fumi da apparecchi di combustione alimentati a gas o altri combustibili.

- Il cavo di alimentazione, se danneggiato, deve essere sostituito dal fabbricante o da un tecnico del servizio assistenza.
- Collegare la spina ad una presa di tipo conforme alle normative vigenti e in posizione accessibile.
- Relativamente alle misure tecniche e di sicurezza da adottare per lo scarico dei fumi è importante attenersi scrupolosamente ai regolamenti stabiliti dalle autorità locali.

 **AVVERTENZA:** prima di installare la cappa, rimuovere le pellicole di protezione.

- Usare solo viti e minuteria di tipo idoneo per la cappa.

 **AVVERTENZA:** la mancata installazione delle viti o dei dispositivi di fissaggio in conformità alle presenti istruzioni può comportare rischi di scosse elettriche.

- Non osservare direttamente con strumenti ottici (binocolo, lente d'ingrandimento....).
- Non cuocere al flambé sotto la cappa: si potrebbe sviluppare un incendio.
- Questo apparecchio può essere utilizzato da bambini di

età non inferiore a 8 anni e da persone con ridotte capacità psico-fisico-sensoriali o con esperienza e conoscenze insufficienti, purché attentamente sorvegliati e istruiti su come utilizzare in modo sicuro l'apparecchio e sui pericoli che ciò comporta. Assicurarsi che i bambini non giochino con l'apparecchio. Pulizia e manutenzione da parte dell'utente non devono essere effettuate da bambini, a meno che non siano sorvegliati.

- Sorvegliare i bambini, assicurandosi che non giochino con l'apparecchio.
- L'apparecchio non deve essere utilizzato da persone (bambini compresi) con ridotte capacità psico-fisico-sensoriali o con esperienza e conoscenze insufficienti, a meno che non siano attentamente sorvegliate e istruite.

 Le parti accessibili possono diventare molto calde durante l'uso degli apparecchi di cottura.

- Pulire e/o sostituire i filtri dopo il periodo di tempo specificato (pericolo di incendio). Vedere il paragrafo Manutenzione e pulizia.
- Deve essere presente un'adeguata ventilazione nel locale quando

la cappa è utilizzata contemporaneamente ad apparecchi che utilizzano gas o altri combustibili (non applicabile ad apparecchi che scaricano unicamente l'aria nel locale).

- Il simbolo  sul prodotto o sulla sua confezione indica che il prodotto non può essere smaltito come un normale rifiuto domestico. Il prodotto da smaltire deve essere conferito presso un apposito centro di raccolta per il riciclaggio dei componenti elettrici ed elettronici. Assicurandosi che questo prodotto sia smaltito correttamente, si contribuirà a prevenire potenziali conseguenze negative per l'ambiente e per la salute che potrebbero altrimenti derivare dal suo smaltimento inadeguato. Per informazioni più dettagliate sul riciclaggio di questo prodotto, contattare il Comune, il servizio locale di smaltimento rifiuti oppure il negozio dove è stato acquistato il prodotto.
- Questa Cappa aspirante può essere utilizzata in combinazione con un piano cottura a Gas dotato delle seguenti caratteristiche:
- Potenza massima totale 12,4kW.

- 5 fuochi come in figura.

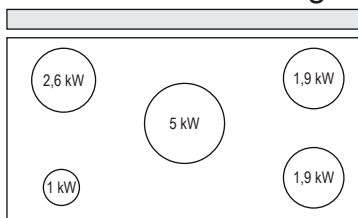

Salita/discesa dell'apparecchio

Pericolo di lesioni!



Pericolo di schiacciamento durante la salita e la discesa dell'apparecchio. Durante la salita e la discesa dell'apparecchio, non sostare mai nell'area di movimento dello stesso. Tenere i bambini a distanza di sicurezza.

2. USO

- La cappa aspirante è progettata esclusivamente per l'uso domestico allo scopo di eliminare gli odori dalla cucina.
- Non usare mai la cappa per scopi diversi da quelli per cui è stata progettata.
- Non lasciare mai fiamme alte sotto la cappa quando è in funzione.
- Regolare l'intensità della fiamma in modo da dirigerla esclusivamente verso il fondo del recipiente di cottura, assicurandosi che non ne avvolga i lati.
- Le friggitorie devono essere costantemente controllate durante l'uso: l'olio surriscaldato potrebbe incendiarsi.

3. PULIZIA E MANUTENZIONE

- La parte spugnosa del filtro può essere lavata in lavastoviglie almeno ogni 4 mesi o più frequentemente, per un uso particolarmente intenso, garantendo il funzionamento fino ad un massimo di 5 lavaggi prima della sostituzione (**W**).

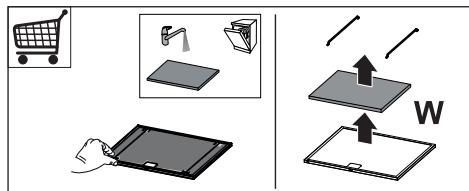



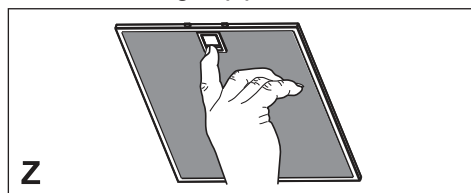

- I filtri antigrasso devono essere puliti ogni 2 mesi di funzionamento o più frequentemente in caso di utilizzo molto intenso e possono essere lavati in lavastoviglie (**Z**).



- Pulire la cappa utilizzando un panno umido e un detergente liquido neutro.

4. COMANDI

		
Tasto	Funzione	Tasto Led
A	Il tasto Funziona solo ad Anta Aperta. Spegne / Accende il Motore alla prima velocità Tenendo il tasto premuto per circa 5 secondi, quando tutti i carichi sono spenti (Motore + Luce), si Attiva / Disattiva il Telecomando.	- IR+Punto (2Lampeggi) – Telecomando Attivo. IR+Punto (1Lampeggio) – Telecomando Disattivo.
B	Pressione Breve = Accende/Spegne le Luci alla massima intensità. Pressione di 2 Secondi = Accende/Spegne le Luci di Cortesia.	- -
C	Il tasto Funziona solo ad Anta Aperta. Attiva / Disattiva la funzione 24h che accende il Motore alla prima velocità per 10 minuti ogni ora per 24 ore. Al termine la cappa torna in Off	Visualizza un'animazione. 
D	Funziona solo ad Anta Aperta = decrementa la velocità di esercizio. Le velocità P1 – P2 sono le 2 velocità intensive così impostate: P1 = 5 minuti e P2 = 7 minuti Al termine il motore torna alla seconda velocità.	Visualizza la velocità impostata: P2 – P1 – 3 – 2 – 1
E	Funziona solo ad Anta Aperta = incrementa la velocità di esercizio. Le velocità P1 – P2 sono le 2 velocità intensive così impostate: P1 = 5 minuti e P2 = 7 minuti Al termine il motore torna alla seconda velocità.	Visualizza la velocità impostata: 1 – 2 – 3 – P1 – P2
	Funziona sia ad Anta Chiusa che Aperta. Pressione di 2 Secondi = Abilita/Disabilita l' Allarme Filtri al Carbone Attivo con Motore Spento e senza Allarmi Filtri in corso.	2 Lampeggi C = Allarme Filtri C.A. Attivato 1 Lampeggio C = Allarme Filtri C.A. Disattivato
F	Funziona solo ad Anta Aperta. Attiva/Disattiva il Delay, lo spegnimento automatico ritardato di 15', del Motore. Quando viene attivata tale funzione il motore viene pilotato alla prima velocità. Se la funzione viene disattivata prima del tempo previsto, il motore rimane alla prima velocità.	Visualizza L
G	Funziona sia ad Anta Chiusa che Aperta. Pressione di 2 Secondi = Con l'allarme filtri in corso si effettua il Reset dell' Allarme Filtri. Tali segnalazioni sono visibili solo a motore spento.	Visualizza  Segnala la necessità di lavare i filtri antigrasso metallici. L'allarme entra in funzione dopo 100 ore di lavoro effettivo della Cappa. Visualizza  Segnala la necessità di sostituire i filtri al carbone attivo e devono anche essere lavati i filtri antigrasso metallici. L'allarme entra in funzione dopo 200 ore di lavoro effettivo della Cappa.
H	Anta Chiusa Apri l' Anta + Motore e Luci = On. Anta Aperta Chiude l' Anta + Motore e Luci = Off	- -

5. TELECOMANDO (OPZIONALE)



6. ILLUMINAZIONE

- Per la sostituzione contattare l'Assistenza Tecnica ("Per l'acquisto rivolgersi all'assistenza tecnica").

1. SAFETY INFORMATION

i For your safety and correct operation of the appliance, read this manual carefully before installation and use. Always keep these instructions with the appliance even if you move or sell it. Users must fully know the operation and safety features of the appliance.



The wire connection has to be done by specialized technician.

- The manufacturer will not be held liable for any damages resulting from incorrect or improper installation.
- If the instructions for installation of the gas hob specify a greater distance, this must be respected.
- Check that the mains voltage corresponds to that indicated on the rating plate fixed to the inside of the hood.
- Means for disconnection must be incorporated in the fixed wiring in accordance with the wiring rules.
- For Class I appliances, check that the domestic power supply guarantees adequate earthing.
- Connect the extractor to the exhaust flue through a pipe of minimum diameter 120 mm. The route of the flue must be as short as possible.
- Regulations concerning the

discharge of air have to be fulfilled.

- Do not connect the extractor hood to exhaust ducts carrying combustion fumes (boilers, fireplaces, etc.).
- If the extractor is used in conjunction with non-electrical appliances (e.g. gas burning appliances), a sufficient degree of aeration must be guaranteed in the room in order to prevent the backflow of exhaust gas. When the cooker hood is used in conjunction with appliances supplied with energy other than electric, the negative pressure in the room must not exceed 0,04 mbar to prevent fumes being drawn back into the room by the cooker hood.
- The air must not be discharged into a flue that is used for exhausting fumes from appliances burning gas or other fuels.
- If the supply cord is damaged, it must be replaced from the manufacturer or its service agent.
- Connect the plug to a socket complying with current regulations, located in an accessible place.
- With regards to the technical and safety measures to be adopted for fume discharging it is important to closely follow the regulations provided by the local authorities.

 **WARNING:** Before installing the Hood, remove the protective films.

- Use only screws and small parts supplied with the hood.

 **WARNING:** Failure to install the screws or fixing device in accordance with these instructions may result in electrical hazards.

- Do not look directly at the light through optical devices (binoculars, magnifying glasses...).
- Do not flambè under the range hood; risk of fire.
- This appliance can be used by children aged from 8 years and above and persons with reduced physical, sensory or mental capabilities or lack of experience and knowledge if they have been given supervision or instruction concerning use of the appliance in a safe way and understand the hazards involved. Children shall not play with the appliance. Cleaning and user maintenance shall not be made by children without supervision.
- Children should be supervised to ensure that they do not play with the appliance.
- The appliance is not to be used by persons (including children) with reduced physical, sensory or mental capabilities, or lack of experience and knowledge,

unless they have been given supervision or instruction.

 Accessible parts may become hot when used with cooking appliances.

- Clean and/or replace the Filters after the specified time period (Fire hazard). See paragraph Care and Cleaning.
- There shall be adequate ventilation of the room when the range hood is used at the same time as appliances burning gas or other fuels (not applicable to appliances that only discharge the air back into the room).
- The symbol  on the product or on its packaging indicates that this product may not be treated as household waste. Instead it shall be handed over to the applicable collection point for the recycling of electrical and electronic equipment. By ensuring this product is disposed of correctly, you will help prevent potential negative consequences for the environment and human health, which could otherwise be caused by inappropriate waste handling of this product. For more detailed information about recycling of this product, please contact your local city office, your household waste disposal service or the shop where you purchased the

product.

- This suction Hood can be used in combination with a Gas hob with the following characteristics:
- Total maximum power 12.4kW.
- 5 burners as shown in the figure.

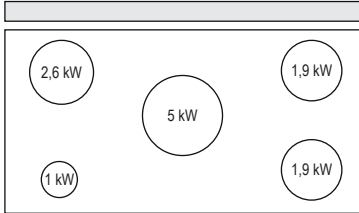

Extending/retracting the appliance

Risk of injury!

 Risk of jamming when retracting and extending the appliance. Never reach into the moving area of the appliance while it is being retracted or extended. Keep children at a safe distance.

2. USE

- The extractor hood has been designed exclusively for domestic use to eliminate kitchen smells.
- Never use the hood for purposes other than those for which it has been designed.
- Never leave high naked flames under the hood when it is in operation.
- Adjust the flame intensity to direct it onto the bottom of the pan only, making sure that it does not engulf the sides.
- Deep fat fryers must be continuously monitored during use: overheated oil can burst into flames.

3. CARE AND CLEANING

- The sponge-like part of the filter can be washed in the dishwasher at least once every 4 months, or more frequently if use is particularly intense. Operation is guaranteed for up to a maximum of 5 washes, after which it must be replaced (**W**).

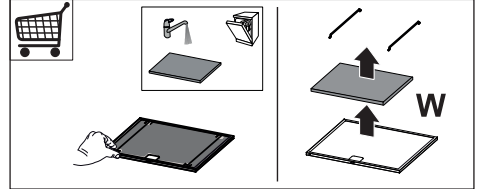

- The Grease filters must be cleaned every 2 months of operation, or more frequently for particularly heavy usage, and can be washed in a dishwasher (**Z**).

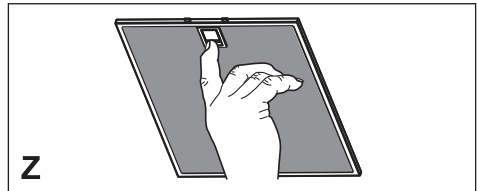

- Clean the hood using a damp cloth and a neutral liquid detergent.

4. CONTROLS

Button	Function	LED button
A	<p>The button only works when the door is open. Turns the motor On/Off at speed one.</p> <p>Press and hold the button for approximately 5 seconds, with all the loads turned off (Motor and Lights), to turn the Remote control On/Off.</p>	- IR+Dot (Flashes twice)-Remote control On. IR+Dot (Flashes once)-Remote control Off.
B	<p>Press Briefly = Turns the Lights On/Off at maximum intensity.</p> <p>Press and hold for 2 Seconds = Turns the Courtesy Lights On/Off.</p>	- -
C	<p>The button only works when the door is open. Activates / Deactivates the 24h function which turns the motor on at speed one for 10 minutes every hour, for 24 hours. At the end of this time the hood turns Off.</p>	Visualizza un'animazione.
D	<p>Only works with the Door Open = decreases the operating speed. Speeds P1 - P2 are the 2 intensive speeds, which are set to: P1 = 5 minutes and P2 = 7 minutes At the end of this time the motor returns to speed two.</p>	Displays the set speed: P2 – P1 – 3 – 2 – 1
E	<p>Only works with the Door Open = increases the operating speed. Speeds P1 - P2 are the 2 intensive speeds, which are set to: P1 = 5 minutes and P2 = 7 minutes At the end of this time the motor returns to speed two.</p>	Displays the set speed: 1 – 2 – 3 – P1 – P2
	<p>Works both with the Door Closed and Open. Press and hold for 2 Seconds = Enables/Disables the Activated Charcoal Filter Alarm with the Motor turned off and no Filter Alarm triggered.</p>	C flashes twice = A.C. Filter Alarm Activated C flashes once = A.C. Filter Alarm Deactivated
F	<p>Only works with the Door Open. Activates/Deactivates the Delay, automatic switch-off of the motor with a 15' delay. When this function is activated the motor is set to speed one. If the function is deactivated before the time foreseen, the motor will remain at speed one.</p>	Displays L
G	<p>Works both with the Door Closed and Open. Press and hold for 2 Seconds = With the filter alarm triggered the Filter Alarm is Reset. These indications are only visible when the motor is turned off.</p>	Displays Indicates the need to wash the metal grease filters. The alarm is triggered after the Hood has been in operation for 100 working hours. Displays Indicates the need to change the activated charcoal filters, and also to wash the metal grease filters. The alarm is triggered after the Hood has been in operation for 200 working hours.
H	<p>Door Closed Opens the door and Motor + Lights = On.</p> <p>Door Open Closes the door and Motor + Lights = Off</p>	- -

5. REMOTE CONTROL (OPTIONAL)



6. LIGHTING

- For replacement contact technical support (“To purchase contact technical support”).

FR 1. CONSIGNES DE SÉCURITÉ

i Pour votre sécurité et pour garantir le fonctionnement correct de l'appareil, veuillez lire attentivement ce manuel avant d'installer et de mettre en fonction l'appareil. Toujours conserver ces instructions avec l'appareil, même en cas de cession ou de transfert à une autre personne. Il est important que les utilisateurs connaissent toutes les caractéristiques de fonctionnement et de sécurité de l'appareil.

! La connexion des câbles doit être effectuée par un technicien compétent.

- En aucun cas le fabricant ne peut être tenu responsable d'éventuels dommages dus à une installation ou à une utilisation impropre.
- Si les instructions d'installation du plan de cuisson à gaz spécifient une distance supérieure à celle indiquée ci-dessus, veuillez impérativement en tenir compte.
- Assurez-vous que la tension du secteur correspond à celle indiquée sur la plaque des caractéristiques apposée à l'intérieur de la hotte.
- Les dispositifs de sectionnement doivent être montés dans l'installation fixe conformément aux normes sur les systèmes

de câblage.

- Pour les appareils de Classe I, s'assurer que l'installation électrique de votre intérieur dispose d'une mise à la terre adéquate.
- Reliez l'aspirateur du conduit de cheminée avec un tube ayant un diamètre minimum de 120 mm. Le parcours des fumées doit être le plus court possible.
- Respecter toutes les normes concernant l'évacuation de l'air.
- Ne reliez pas la hotte aspirante aux conduits de cheminée qui acheminent les fumées de combustion (par ex. de chaudières, de cheminées, etc.).
- Si vous utilisez l'aspirateur en même temps que des appareils non électriques (par ex. fonctionnant au gaz), veillez à ce que la pièce soit adéquatement ventilée, afin d'empêcher le retour du flux des gaz d'évacuation. Si vous utilisez la hotte de cuisine en même temps que des appareils non alimentés à l'électricité, la pression négative dans la pièce ne doit pas dépasser 0,04 mbar, afin d'éviter que les fumées soient réaspirées dans la pièce où se trouve la hotte.
- Ne pas évacuer l'air à travers une conduite utilisée pour l'évacuation des fumées des appareils de combustion alimentés au gaz ou avec

d'autres combustibles.

- Si le cordon d'alimentation est endommagé, faites-le remplacer par le fabricant ou par un technicien d'un service après-vente agréé.
- Branchez la fiche à une prise conforme aux normes en vigueur et dans une position accessible.
- En ce qui concerne les dimensions techniques et de sécurité à adopter pour l'évacuation des fumées, veuillez vous conformer scrupuleusement aux règlements établis par les autorités locales.

 **AVERTISSEMENT** : Avant d'installer la hotte, retirer les films de protection.

- Utilisez exclusivement des vis et des petites fournitures du type adapté pour la hotte.

 **AVERTISSEMENT** : toute installation de vis et de dispositifs de fixation non conformes à ces instructions peut entraîner des risques de décharges électriques.

- Ne pas observer directement avec des instruments optiques (jumelles, lentilles grossissantes...).
- Ne flambez pas des mets sous la hotte : sous risque de développer un incendie.
- Cet appareil peut être utilisé par des enfants de

plus de 8 ans et par des personnes dont les capacités physiques, sensorielles ou mentales sont diminuées ou ayant une expérience et des connaissances insuffisantes, pourvu que ce soit sous la surveillance attentive d'une personne responsable et après avoir reçu des instructions sur la manière d'utiliser cet appareil en toute sécurité et sur les dangers que cela comporte. Assurez-vous que les enfants ne jouent pas avec cet appareil. Le nettoyage et l'entretien de la part de l'utilisateur ne doivent pas être effectués par des enfants, à moins qu'ils ne soient surveillés.

- Surveillez les enfants. S'assurer qu'ils ne jouent pas avec l'appareil.
- Cet appareil n'est pas destiné à être utilisé par des personnes (enfants compris) dont les capacités physiques, sensorielles ou mentales sont diminuées ou ayant une expérience et des connaissances insuffisantes, à moins que celles-ci ne soient attentivement surveillées et instruites.

 Les parties accessibles peuvent devenir très chaudes durant l'utilisation des appareils de cuisson.

- Nettoyer et/ou remplacer les filtres après le délai indiqué (danger d'incendie). Voir le paragraphe Nettoyage et Entretien.
- Veillez à ce que la pièce bénéficie d'une ventilation adéquate lorsque la hotte fonctionne en même temps que des appareils utilisant du gaz ou d'autres combustibles (non applicable aux appareils qui évacuent l'air uniquement dans la pièce).
- Le symbole  marqué sur le produit ou sur son emballage indique que ce produit ne peut pas être éliminé comme déchet ménager normal. Lorsque ce produit doit être éliminé, veuillez le remettre à un centre de collecte prévu pour le recyclage du matériel électrique et électronique. En vous assurant que cet appareil est éliminé correctement, vous participez à prévenir des conséquences potentiellement négatives pour l'environnement et pour la santé, qui risqueraient de se présenter en cas d'élimination inappropriée. Pour toute information supplémentaire sur le recyclage de ce produit, contactez votre municipalité, votre déchetterie locale ou le magasin où vous avez acheté ce produit.

- Cette hotte aspirante peut être utilisée en association avec un plan de cuisson à gaz ayant les caractéristiques suivantes:
- Puissance maximum totale 12,4 kW.
- 5 feux, comme illustré dans la figure.

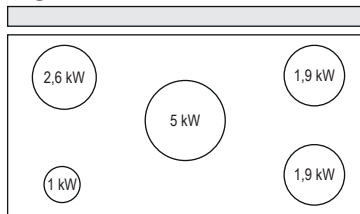

Introduction/retrait de l'appareil

Danger de blessures !



Danger d'écrasement durant l'introduction et le retrait de l'appareil. Lors de l'introduction ou du retrait de l'appareil, ne jamais s'arrêter dans la zone de mouvement de celui-ci. Gardez les enfants à distance de sécurité.

2. UTILISATION

- Cette hotte aspirante a été conçue exclusivement pour un usage domestique, dans le but d'éliminer les odeurs de cuisine.
- Ne jamais utiliser la hotte pour des objectifs différents de ceux pour lesquels elle a été conçue.
- Ne jamais laisser un feu vif allumé sous

la hotte lorsque celle-ci est en fonction.

- Régler l'intensité du feu de manière à l'orienter exclusivement vers le fond de la casserole, en vous assurant qu'il ne déborde pas sur les côtés.
- Contrôler constamment les friteuses durant leur utilisation : l'huile surchauffée risque de s'incendier.

3. NETTOYAGE ET ENTRETIEN

- La partie spongieuse du filtre peut être lavée au lave-vaisselle au moins tous les 4 mois ou plus fréquemment en cas d'utilisation particulièrement intense, en garantissant ainsi le fonctionnement jusqu'à un maximum de 5 lavages avant son remplacement (**W**).

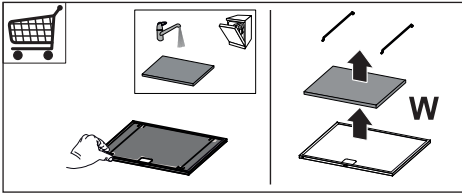



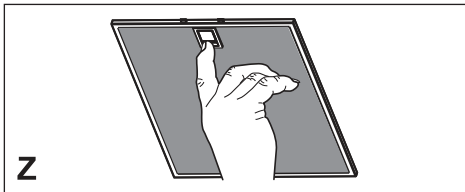

- Nettoyer les filtres à graisse tous les 2 mois de fonctionnement ou plus souvent en cas d'utilisation particulièrement intense. Ces filtres peuvent être lavés au lave-vaisselle (**Z**).



- Nettoyer la hotte avec un chiffon humide et un détergent liquide neutre.

4. COMMANDES

		
Touche	Fonction	Touche led
A	La touche fonctionne seulement avec la porte ouverte. Coupe / Démarre le moteur en première vitesse.	-
	Garder la touche appuyée pendant environ 5 secondes, lorsque toutes les charges sont éteintes (Moteur+ Éclairage), pour brancher/ débrancher la télécommande.	IR+Point (2 clignotements) – Télécommande activée IR+Point (1 Clignotement)– Télécommande désactivée
B	Appui bref = Allume/Éteint l'éclairage à l'intensité maximum.	-
	Appui de 2 secondes = Allume/Éteint les lumières de courtoisie.	-
C	La touche fonctionne seulement avec la porte ouverte. Active / Désactive la fonction 24h qui démarre le moteur en première vitesse pendant 10 minutes par heure pour 24 heures. À la fin, la hotte se replace sur Off	Affichage d'une animation. 
D	Fonctionne seulement avec la porte ouverte = diminue la vitesse d'exercice. Les vitesses P1 – P2 sont les 2 vitesses intensives paramétrées comme ci-dessous : P1 = 5 minutes et P2 = 7 minutes À la fin, le moteur retourne en deuxième vitesse	Affiche la vitesse paramétrée : P2 – P1 – 3 – 2 – 1
	Fonctionne seulement avec la porte ouverte = augmente la vitesse d'exercice. Les vitesses P1 – P2 sont les 2 vitesses intensives paramétrées comme ci-dessous : P1 = 5 minutes et P2 = 7 minutes À la fin, le moteur retourne en deuxième vitesse	Affiche la vitesse paramétrée : 1 – 2 – 3 – P1 – P2
E	Fonctionne aussi bien avec la porte fermée qu'ouverte. Appui de 2 secondes = Valide/Invalide l'alarme filtres à charbon actif avec le moteur coupé et sans alarmes filtres en cours.	2 Clignotements C = Alarme filtres à charbon actif Activée 1 Clignotement C = Alarme filtres à charbon actif Désactivée
	Fonctionne seulement avec la porte ouverte. Active / Désactive le Delay, l'extinction automatique retardée de 15' du moteur. Lorsqu'on active cette fonction, le moteur est piloté à la première vitesse. Si la fonction est désactivée avant le temps prévu, le moteur reste en première vitesse.	Affiche L
G	Fonctionne aussi bien avec la porte fermée qu'ouverte. Appui de 2 secondes = L'alarme filtres étant en cours, effectuer le Reset de l'alarme filtres. Ces signalisations sont visibles seulement lorsque le moteur est coupé.	Affiche  Signale la nécessité de laver les filtres à graisse métalliques. L'alarme entre en fonction après 100 heures de fonctionnement effectif de la hotte.
		Affiche  Signale la nécessité de remplacer les filtres à charbon actif. Laver également les filtres à graisse métalliques. L'alarme se déclenche après 200 heures de fonctionnement effectif de la hotte.
H	Porte fermée Ferre la porte + Moteur et Éclairage = On	-
	Porte ouverte Ferre la porte + Moteur et Éclairage = Off	-

5. TÉLÉCOMMANDE (FOURNIE SUR DEMANDE)



6. ÉCLAIRAGE

- Pour le remplacement, contacter le Service après-vente (« Pour l'achat, s'adresser au service après-vente »).

1. SICHERHEITSINFORMATIONEN

i Zu Ihrer eigenen Sicherheit und für die korrekte Funktion des Gerätes lesen Sie bitte diese Betriebsanleitung aufmerksam durch, bevor Sie das Gerät installieren und benutzen. Verwahren Sie die Bedienungsanleitung stets zusammen mit dem Gerät, auch wenn Sie dieses an Dritte weitergeben oder übertragen. Es ist wichtig, dass der Benutzer alle Betriebs- und Sicherheitsmerkmale des Gerätes kennt.

! Die Kabel müssen von einem zuständigen Fachmann angeschlossen werden.

- Der Hersteller haftet nicht für etwaige Schäden, die durch eine fehlerhafte Installation oder einen ungeeigneten Gebrauch entstehen könnten.
- Sollten die Installationsanweisungen des gasbetriebenen Kochfelds einen größeren Abstand als oben angegeben vorsehen, ist dies zu berücksichtigen.
- Sicherstellen, dass die Netzspannung der auf dem Typenschild angegebenen Spannung entspricht. Das Typenschild ist im Inneren der Haube angebracht.

- Trennvorrichtungen müssen in der festen Anlage gemäß Normen über Verkabelungssysteme installiert werden.
- Für Geräte der Klasse I sicherstellen, dass das Versorgungsnetz des Gebäudes korrekt geerdet ist.
- Die Abzugshaube an den Schornstein mit einem Rohr mit Mindestdurchmesser von 120 mm anschließen. Der Verlauf des Rauchabzugs muss so kurz wie möglich sein.
- Alle gesetzlichen Vorschriften im Bereich Abluft einhalten.
- Die Abzugshaube darf nicht an einen Schacht angeschlossen werden, in den Rauchgase abgeleitet werden (z. B. von Heizkesseln, Kaminen, usw.).
- Falls die Abzugshaube mit Geräten verwendet wird, die nicht elektrisch betrieben sind (z.B. Gasgeräte), muss im Raum für eine ausreichende Belüftung gesorgt werden, damit der Rückfluss der Abgase verhindert wird. Wird die Abzugshaube zusammen mit nicht elektrisch betriebenen Geräten eingesetzt, darf der Unterdruck im Raum 0,04 mbar nicht überschreiten, damit die Abgase nicht wieder angesaugt werden.
- Die Luft darf nicht durch einen Kanal abgelassen werden, der als Rauchabzug für Gasgeräte oder Geräte verwendet wird,

die mit anderen Brennstoffen betrieben werden.

- Wenn das Gerätekabel beschädigt ist, muss es vom Hersteller oder von einem Kundendiensttechniker ersetzt werden.
- Den Stecker in eine den einschlägigen Vorschriften entsprechende zugängliche Steckdose stecken.
- Was die technischen und sicherheitsrelevanten Maßnahmen für den Rauchabzug betrifft, sind die Vorgaben der örtlichen Behörden streng einzuhalten.

 **WARNUNG:** Bevor die Haube installiert wird, die Schutzfolien abziehen.

- Nur für die Abzugshaube geeignete Schrauben und Kleinteile verwenden.

 **WARNUNG:** Die mangelnde Verwendung von Schrauben und Befestigungselementen gemäß der vorliegenden Anleitung kann zu Stromschlaggefahr führen.

- Nicht direkt mit optischen Instrumenten (Fernglas, Lupe, usw.) in das Licht schauen.
- Auf keinen Fall unter der Haube flambieren: Dabei könnte ein Brand entstehen.
- Dieses Gerät darf von Kindern ab 8 Jahren und von Personen mit beschränkten geistigen, physischen oder

sensorischen Fähigkeiten oder mangels Erfahrung und/oder mangels Wissen benutzt werden, vorausgesetzt, sie werden aufmerksam beaufsichtigt oder über den sicheren Gebrauch des Geräts und die damit verbundenen Gefahren eingewiesen. Sicherstellen, dass Kinder nicht mit dem Gerät spielen. Vom Benutzer auszuführende Reinigungs- und Wartungsarbeiten dürfen nicht von Kindern ausgeführt werden, sofern sie nicht dabei beaufsichtigt werden.

- Kinder müssen beaufsichtigt werden, damit sichergestellt wird, dass sie nicht am Gerät spielen.
- Dieses Gerät darf nicht von Personen (einschließlich Kindern) mit beschränkten geistigen, physischen oder sensorischen Fähigkeiten oder mangels Erfahrung und/oder mangels Wissen benutzt werden, außer sie werden aufmerksam beaufsichtigt und eingewiesen.

 Die frei zugänglichen Teile können während des Kochens mit Kochgeräten sehr heiß werden.

- Die Filter sind nach den angegebenen Intervallen zu reinigen und/oder zu ersetzen (Brandgefahr). Siehe Absatz

Wartung und Reinigung.

- Wenn die Abzugshaube gleichzeitig mit Geräten verwendet wird, die Gas oder andere Brennstoffe benutzen, muss im Raum eine ausreichende Belüftung vorhanden sein (gilt nicht für Geräte, die nur Luft in den Raum ablassen).
- Schutzschild bei Rissbildung ersetzen. Das Symbol  am Produkt oder auf der Verpackung weist darauf hin, dass das Gerät nicht als normaler Hausmüll entsorgt werden darf. Das ausrangierte Gerät muss vielmehr bei einer speziellen Sammelstelle für elektrische und elektronische Geräte abgegeben werden. Mit der vorschriftsmäßigen Entsorgung des Gerätes trägt der Benutzer dazu bei, schädliche Auswirkungen auf Umwelt und Gesundheit zu vermeiden. Weitere Informationen zum Recycling dieses Produktes können bei der zuständigen Behörde, der örtlichen Abfallbeseitigung oder bei dem Händler, der das Gerät verkauft hat, eingeholt werden.
- Diese Abzugshaube kann in Kombination mit einer gasbetriebenen Kochstelle mit den folgenden Merkmalen eingesetzt werden:

- Max. Leistung 12,4 kW
- 5 Flammen, wie abgebildet.

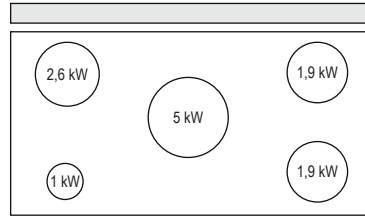

Montage/Demontage des Geräts

Verletzungsgefahr!

-  Quetschgefahr bei Montage und Demontage des Geräts. Bei der Montage oder Demontage des Geräts darf sich niemand im Handhabungsbereich aufhalten. Kinder in einem Sicherheitsabstand halten.

2. GEBRAUCH

- Die Abzugshaube wurde ausschließlich für den häuslichen Gebrauch entwickelt, um Kochdünste zu beseitigen.
- Die Haube darf nur für die ihr zugedachten Zwecke benutzt werden.
- Unter der eingeschalteten Haube keine offenen Flammen benutzen.
- Die Flamme so regulieren, dass sie nicht über den Boden des Kochgeschirrs hinausreicht.
- Fritteusen müssen während des Gebrauchs ständig überwacht werden: überhitztes Öl könnte sich entzünden.

3. REINIGUNG UND WARTUNG

- Der poröse Teil des Filters kann mindestens alle 4 Monate oder bei sehr intensivem Gebrauch auch öfter in der Spülmaschine gewaschen werden, und zwar bis zu 5 Mal, bevor er ausgewechselt werden muss (**W**).

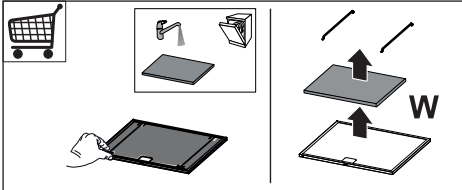



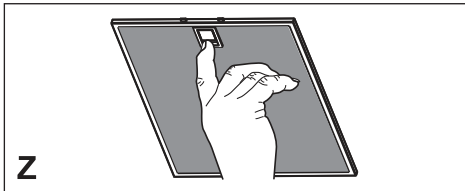

- Die Fettfilter sind alle 2 Monate oder bei intensiver Nutzung öfter zu reinigen und können in der Spülmaschine gespült werden (**Z**).



- Die Haube mit einem feuchten Lappen und einem neutralen Reinigungsmittel abwischen.

4. BEDIENELEMENTE

		
Taste	Funktion	LED Taste
A	Die Taste funktioniert nur bei geöffneter Klappe. Schaltet den Motor bei der ersten Betriebsgeschwindigkeit ein/aus. Mit zirka 5 Sekunden langem Gedrückt halten der Taste bei abgeschalteten Verbrauchern (Motor+Licht) wird die Fernbedienung aktiviert / deaktiviert.	- IR+Punkt (2 Mal Blinken)– Fernbedienung aktiviert. IR+Punkt (1 Mal Blinken)– Fernbedienung deaktiviert.
B	Kurzes Drücken: schaltet die Beleuchtung bei maximaler Intensität ein/aus. 2 Sekunden langes Drücken = schaltet die Notbeleuchtung ein/aus.	- -
C	Die Taste funktioniert nur bei geöffneter Klappe. Aktiviert / Deaktiviert die Funktion 24h, die den Motor während 24 Stunden jede Stunde für 10 Minuten bei der ersten Betriebsgeschwindigkeit einschaltet. Danach schaltet sich die Haube auf Off.	Zeigt eine Animation. 
D	Funktioniert nur bei geöffneter Klappe = verringert die Betriebsgeschwindigkeit. Die Geschwindigkeiten P1 – P2 sind die beiden Intensivgeschwindigkeiten, die wie folgt eingestellt sind: P1 = 5 Minuten und P2 = 10 Minuten Danach kehrt der Motor zur zweiten Geschwindigkeitsstufe zurück.	Zeigt die eingestellte Geschwindigkeit an P2 – P1 – 3 – 2 – 1
E	Funktioniert nur bei geöffneter Klappe = erhöht die Betriebsgeschwindigkeit. Die Geschwindigkeiten P1 – P2 sind die beiden Intensivgeschwindigkeiten, die wie folgt eingestellt sind: P1 = 5 Minuten und P2 = 10 Minuten Danach kehrt der Motor zur zweiten Geschwindigkeitsstufe zurück.	Zeigt die eingestellte Geschwindigkeit an 1 – 2 – 3 – P1 – P2
	Funktioniert bei geschlossener und geöffneter Klappe. 2 Sekunden langes Drücken: Aktiviert/deaktiviert den Alarm der Aktivkohlefilter bei abgestelltem Motor und ohne vorliegende Filteralarme.	2 Mal Blinken C = Alarm der Aktivkohlefilter aktiviert 1 Mal Blinken C = Alarm der Aktivkohlefilter deaktiviert
F	Funktioniert nur bei geöffneter Klappe. Aktiviert/deaktiviert die Funktion Delay, das automatische Ausschalten des Motors mit einer Verzögerung von 15'. Ist diese Funktion aktiv, wird der Motor auf die erste Geschwindigkeit eingestellt. Wird die Funktion vorzeitig deaktiviert, bleibt der Motor auf der ersten Geschwindigkeit.	Visualisiert L
G	Funktioniert bei geschlossener und geöffneter Klappe. 2 Sekunden langes Drücken: Bei vorliegendem Filteralarm erfolgt ein Reset des Filteralarms. Derlei Anzeigen sind nur bei abgestelltem Motor sichtbar.	Visualisiert  Zeigt an, dass die Metallfilter gewaschen werden müssen. Dieser Alarm wird nach 100 effektiven Betriebsstunden der Abzugshaube ausgelöst. Visualisiert  Zeigt an, dass die Aktivkohlefilter ausgewechselt und die Metallfilter gewaschen werden müssen. Dieser Alarm wird nach 200 effektiven Betriebsstunden der Abzugshaube ausgelöst.
H	Klappe geschlossen: Öffnet Klappe + Motor und Beleuchtung = On. Klappe offen: Schließt die Klappe + Motor und Beleuchtung = Off	- -

5. FERNBEDIENUNG (OPTION)



6. BELEUCHTUNG

LED-Strahler

- Für den Austausch der LED-Strahler wenden Sie sich bitte an den Kundendienst.

1. VEILIGHEIDSINFORMATIE

i Lees voor uw eigen veiligheid en voor een correcte werking van het apparaat eerst deze handleiding aandachtig door, alvorens het apparaat te installeren en te gebruiken. Bewaar deze instructies altijd bij het apparaat, ook wanneer u het verkoopt of overdraagt aan derden. Gebruikers moeten volledig op de hoogte zijn van de werking en de veiligheidsfuncties van het apparaat.

! De kabels moeten door een ervaren monteur worden aangesloten.

- De fabrikant is niet aansprakelijk voor eventuele schade als gevolg van een onjuiste installatie of oneigenlijk gebruik.
- Als de installatievoorschriften van de gaskookplaat bepalen dat een grotere afstand in acht moet worden genomen dan hierboven is aangegeven, dan moet daar rekening mee worden gehouden.
- Controleer of de netspanning overeenstemt met de spanning die op het typeplaatje aan de binnenkant van de afzuigkap staat vermeld.
- Er moeten lastscheiders in de vaste installatie worden geïnstalleerd

in overeenstemming met de normen over bedradingssystemen.

- Controleer voor apparaten van klasse I of het elektriciteitsnet in uw woning over een goede aarding beschikt.
- Sluit de afzuigkap op het rookkanaal aan met een pijp met een minimale diameter van 120 mm. De rook moet een zo kort mogelijk traject afleggen.
- Alle regels voor de luchtafvoer moeten in acht worden genomen.
- Sluit de afzuigkap niet op rookkanalen aan die verbrandingsgassen afvoeren (bijv. van verwarmingsketels, open haarden, enz.).
- Als de afzuigkap in combinatie met niet-elektrische apparaten wordt gebruikt (bijv. gasapparaten), moet het vertrek voldoende geventileerd zijn om te voorkomen dat de uitgestoten gassen terugstromen. Wanneer de afzuigkap in combinatie met niet-elektrische apparaten wordt gebruikt, mag de onderdruk in het vertrek niet groter zijn dan 0,04 mbar om te voorkomen dat de damp opnieuw door de afzuigkap in het vertrek gezogen wordt.
- De lucht mag niet worden afgevoerd door een kanaal dat wordt gebruikt voor de rookgasafvoer door apparaten

op gas of andere brandstoffen.

- Een beschadigde voedingskabel moet door de fabrikant of door een monteur van de technische servicedienst worden vervangen.
- Sluit de stekker op een toegankelijk stopcontact aan dat voldoet aan de geldende normen.
- Met betrekking tot de technische en veiligheidsmaatregelen voor de rookgasafvoer is het belangrijk dat de regels die door de lokale autoriteiten zijn bepaald nauwgezet worden opgevolgd.



WAARSCHUWING:

verwijder de beschermfolie alvorens de afzuigkap te installeren.

- Gebruik alleen schroeven en kleine onderdelen die geschikt zijn voor de afzuigkap.



WAARSCHUWING: indien de schroeven of bevestigingssystemen niet volgens deze aanwijzingen worden geïnstalleerd, bestaat het gevaar voor elektrische schokken.

- Niet direct met optische instrumenten (verrekijker, vergrootglas...) waarnemen.
- Er mag niet onder de afzuigkap geflambeerd worden: brandgevaar.
- Het apparaat mag worden gebruikt door kinderen ouder dan 8 jaar en door personen met

een lichamelijke, zintuiglijke of geestelijke beperking of met onvoldoende ervaring en kennis, mits ze onder toezicht staan en goed geïnstrueerd zijn over een veilig gebruik van het apparaat en de gevaren die ermee samenhangen. Zorg ervoor dat kinderen niet met het apparaat spelen. Reiniging en onderhoud door de gebruiker mogen niet door kinderen worden uitgevoerd, tenzij ze onder toezicht staan.

- Kinderen moeten worden gecontroleerd om er zeker van te zijn dat ze niet met het apparaat spelen.
- Het apparaat mag niet gebruikt worden door personen (waaronder kinderen) met geestelijke, lichamelijke of zintuiglijke beperkingen, of door personen zonder ervaring en kennis, tenzij ze onder toezicht staan of worden geïnstrueerd over het gebruik van het apparaat.



Tijdens het gebruik van de kooktoestellen kunnen de toegankelijke delen erg heet worden.

- Reinig en/of vervang de filters na de aangegeven tijdsperiode (brandgevaar). Zie de paragraaf Onderhoud en reiniging.
- De ruimte moet voldoende geventileerd zijn als de

afzuigkap tegelijk met apparaten op gas of andere brandstoffen wordt gebruikt (niet van toepassing op apparaten die alleen lucht in de ruimte blazen).

- Het symbool  op het product of op de verpakking wijst erop dat dit product niet als huishoudafval mag worden behandeld. Het moet echter naar een speciaal verzamelcentrum worden gebracht waar elektrische en elektronische apparatuur wordt gerecycled. Als u ervoor zorgt dat dit product op de correcte manier wordt verwijderd, voorkomt u mogelijk voor mens en milieu negatieve gevolgen die zich zouden kunnen voordoen in geval van verkeerde afvalbehandeling. Neem voor meer details over het recyclen van dit product contact op met uw gemeente, de plaatselijke vuilophaaldienst of de winkel waar u het product hebt gekocht.
- Deze afzuigkap kan worden gebruikt in combinatie met een gaskookplaat met de volgende kenmerken:
 - Totaal maximaal vermogen 12,4kW
 - 5 branders zoals in de afbeelding.

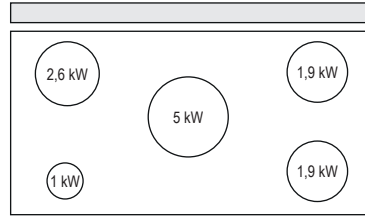

Uit- en inschuiven van het apparaat Letselgevaar!

- ⚠ Gevaar voor blokkering tijdens het in- en uitschuiven van het apparaat. Blijf uit de buurt van de bewegende delen van het apparaat tijdens het in- of uitschuiven. Houd kinderen op een veilige afstand.

2. GEBRUIK

- De afzuigkap is uitsluitend bedoeld voor huishoudelijk gebruik om kookgeuren te verwijderen.
- Gebruik de afzuigkap nooit voor andere doeleinden dan waarvoor hij bedoeld is.
- Laat nooit hoog brandende branders onbedekt onder een werkende afzuigkap.
- Regel de vlammen altijd zo dat ze niet langs de pannen omhoogkomen.
- Controleer frituurpannen tijdens het gebruik: de oververhitte olie zou vlam kunnen vatten.

3. REINIGING EN ONDERHOUD

- Het sponzige gedeelte van het filter mag minstens om de 4 maanden in de afwas-machine worden gewassen, of vaker bij een zeer intensief gebruik. De werking ervan is tot maximaal 5 wasbeurten gegarandeerd, voordat het vervangen moet worden (**W**).

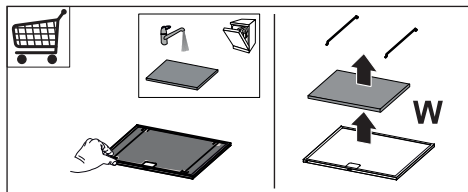

- De vetfilters moeten om de 2 maanden worden schoongemaakt, of vaker bij zeer intensief gebruik. Ze kunnen in de afwasmachine worden gewassen (**Z**).

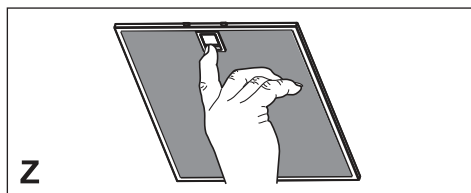

- Maak de afzuigkap schoon met een vochtige doek en een mild vloeibaar schoonmaakmiddel.

4. BEDIENINGEN

Toets	Functie	Led-toetsen
A	De toets werkt alleen bij geopend paneel. Schakelt de motor in / uit op de eerste snelheid Als de toets ongeveer 5 seconden ingedrukt wordt gehouden als alle belastingen (motor + lamp) uitgeschakeld zijn, dan wordt de afstandsbediening in- of uitgeschakeld.	- IR+Punt(2 maal knipperen) - Afstandsbediening aan. IR+Punt(1 maal knipperen) - Afstandsbediening uit.
B	Kort drukken = Schakelt de verlichting op de hoogste lichtsterkte in/uit. 2 seconden drukken = Schakelt de sfeerverlichting in/uit.	- -
C	De toets werkt alleen bij geopend paneel. Schakelt de 24h-functie in / uit. deze functie schakelt de motor elk uur 10 minuten in gedurende 24 uur. Daarna wordt de afzuigkap op Off gezet.	Toont een animatie.
D	Werkt alleen bij geopend paneel = verlaagt de bedrijfssnelheid. De snelheden P1 – P2 zijn 2 intensieve snelheden die als volgt zijn ingesteld: P1 = 5 minuten en P2 = 7 minuten Daarna wordt de motor weer in de tweede snelheid gezet.	Toont de ingestelde snelheid: P2 – P1 – 3 – 2 – 1
E	Werkt alleen bij geopend paneel = verhoogt de bedrijfssnelheid. De snelheden P1 – P2 zijn 2 intensieve snelheden die als volgt zijn ingesteld: P1 = 5 minuten en P2 = 7 minuten Daarna wordt de motor weer in de tweede snelheid gezet.	Toont de ingestelde snelheid: 1 – 2 – 3 – P1 – P2
	Werkt zowel bij geopend als gesloten paneel. 2 seconden drukken = schakelt het alarm actieve koolstoffilter in/uit bij uitgeschakelde motor en zonder actieve filteralarmen.	2 maal knipperen C = Alarm actieve koolstoffilters aan 1 maal knipperen C = Alarm actieve koolstoffilters uit
F	Werkt alleen bij geopend paneel. Schakelt de Delay in/uit, de automatische uitschakeling met een vertraging van 15' van de motor Wanneer deze functie wordt ingeschakeld, wordt de motor in de eerste snelheid gezet. Als de functie eerder dan de ingestelde tijd wordt uitgeschakeld, blijft de motor op de eerste snelheid werken.	Toont L
G	Werkt zowel bij geopend als gesloten paneel. 2 seconden drukken = bij actief filteralarm wordt het filteralarm gereset. Deze signaleringen zijn alleen zichtbaar als de motor uit staat.	Toont Signaleert dat de metalen vefilters moeten worden gewassen. Het alarm wordt na 100 bedrijfsuren van de afzuigkap ingeschakeld. Toont Signaleert dat de actieve koolstoffilters moeten worden vervangen en dat ook de metalen vefilters moeten worden gewassen. Het alarm wordt na 200 bedrijfsuren van de afzuigkap ingeschakeld.
H	Gesloten paneel Het paneel wordt geopend + motor en verlichting = aan. Open paneel Het paneel wordt gesloten + motor en verlichting = uit	- -

5. AFSTANDSBEDIENING (OPTIE)



6. VERLICHTING

- Neem voor de vervanging contact op met de klantenservice ('Wend u voor de aankoop tot de klantenservice').

ES 1. INFORMACIÓN DE SEGURIDAD

i Por su propia seguridad y para el correcto funcionamiento del aparato, lea atentamente este manual antes de la instalación y puesta en marcha. Guarde siempre estas instrucciones con el aparato, incluso si se cede o transfiere a un tercero. Es importante que los usuarios estén familiarizados con todas las características de funcionamiento y seguridad del aparato.

! Los cables deben ser conectados por un técnico competente.

- El fabricante no se hace responsable de ningún daño que resulte de una instalación o uso inadecuado.
- Si en las instrucciones de montaje de la placa de cocción a gas se indica una distancia mayor que la indicada anteriormente, debe tenerse en cuenta.
- Compruebe que la tensión de red coincide con la indicada en la placa de características del interior de la campana.
- Los dispositivos de desconexión deben instalarse en la instalación fija de acuerdo con las regulaciones para sistemas de cableado.
- Para los aparatos de la clase I, compruebe que el suministro de corriente eléctrica de la casa tiene una conexión a tierra adecuada.
- Conecte la campana a la

chimenea con un tubo de un diámetro mínimo de 120 mm. El trayecto de humos debe ser lo más corto posible.

- Deben observarse todas las normas relativas al escape de aire.
- No conecte la campana extractora a los conductos de humos de combustión (p. ej. calderas, chimeneas, etc.).
- Si la campana se utiliza en combinación con equipos no eléctricos (por ejemplo, aparatos de gas), debe asegurarse un grado suficiente de ventilación en el local para evitar el retorno del flujo de gases de escape. Cuando la campana extractora se utiliza en combinación con aparatos no eléctricos, la presión negativa en el local no debe ser superior a 0,04 mbar para evitar que los humos vuelvan al local a través de la campana extractora.
- El aire no debe descargarse a través de un conducto utilizado para los gases de combustión procedentes de aparatos de combustión de gas u otros combustibles.
- Si el cable de alimentación está dañado, debe ser reemplazado por el fabricante o por un técnico de servicio.
- Conecte la clavija a una toma de corriente que cumpla la normativa vigente y sea accesible.
- En cuanto a las medidas técnicas y de seguridad a adoptar para el

vertido de humos, es importante cumplir escrupulosamente las normas establecidas por las autoridades locales.

 **ADVERTENCIA:** Retire la película protectora antes de instalar la campana.

- Utilice únicamente tornillos y herramientas que sean adecuados para la campana.

 **ADVERTENCIA:** Si no se instalan tornillos o sujetadores de acuerdo con estas instrucciones, se puede producir una descarga eléctrica.

- No observar directamente con instrumentos ópticos (prismáticos, lupas, etc.).
- No cocine en flambéado bajo la campana: podría producirse un incendio.
- Este aparato puede ser utilizado por niños a partir de los 8 años y por personas con capacidades psico-físico-sensoriales reducidas o con una experiencia y conocimientos insuficientes, siempre que sean cuidadosamente supervisados e instruidos sobre cómo utilizar el aparato de forma segura y sobre los peligros que conlleva. Asegúrese de que los niños no jueguen con el aparato. La limpieza y el mantenimiento por parte del usuario no deben ser llevados a cabo por niños, a menos que sean supervisados.
- Supervise a los niños, asegurándose de que no jueguen

con el aparato.

- El aparato no debe ser utilizado por personas (incluyendo niños) con capacidades psico-físico-sensoriales reducidas o con experiencia y conocimientos insuficientes, a menos que sean cuidadosamente supervisados e instruidos.

 Las piezas accesibles pueden calentarse mucho cuando se utilizan aparatos de cocina.

- Limpie y/o reemplace los filtros después del tiempo especificado (peligro de incendio). Véase el apartado Mantenimiento y limpieza.
- Deberá preverse una ventilación adecuada en el espacio cuando la campana extractora de humos se utilice junto con aparatos que utilicen gas u otros combustibles (no aplicable a los aparatos que sólo descargan aire en el local).
- El símbolo  en el producto o en su embalaje indica que este producto no debe desecharse como residuo doméstico normal. Tenga en cuenta que el producto a eliminar debe recogerse en un punto de recogida adecuado para el reciclaje de componentes eléctricos y electrónicos. Al asegurarse de que este producto se deseché correctamente, ayudará a evitar las posibles consecuencias negativas para el medio ambiente y la salud que podrían derivarse de una

eliminación inadecuada de este producto. Para obtener información más detallada sobre el reciclaje de este producto, póngase en contacto con el Municipio, el servicio local de eliminación de residuos o la tienda donde adquirió el producto.

- Esta campana de aspiración se puede utilizar en combinación con un plano de cocción de gas con las siguientes características:
- Potencia máxima total 12,4 kW.
- 5 quemadores como se muestra en la figura.

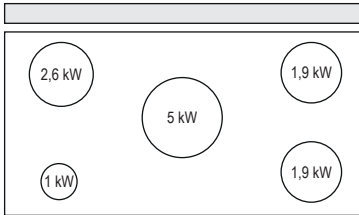

Extender/retirar el equipo ¡Peligro de lesiones!

 Peligro de atascos al retraer y extender el equipo. No introduzca nunca la mano en el área de movimiento del equipo mientras se está retrayendo o extendiendo. Mantenga a los niños a una distancia segura.

2. USO

- La campana extractora está diseñada exclusivamente para uso doméstico, para eliminar los olores de la cocina.
- Nunca utilice la campana para fines distintos de aquellos para los que fue diseñada.

- No deje nunca llamas altas bajo la campana cuando está en funcionamiento.
- Ajuste la intensidad de la llama para dirigirla sólo a la parte inferior del recipiente de cocción, asegurándose de que no llegue a los lados.
- Las freidoras deben ser controladas continuamente durante su uso: el aceite recalentado puede incendiarse.

3. LIMPIEZA Y MANTENIMIENTO

- La parte esponjosa del filtro se puede lavar también en lavavajillas, y necesita ser lavado cada 4 meses de uso aproximadamente o con mayor frecuencia en caso de uso particularmente intenso, garantizando así el funcionamiento hasta un máximo de 5 lavados antes de la sustitución (W).

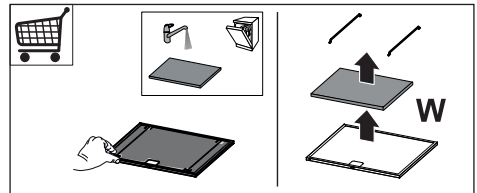



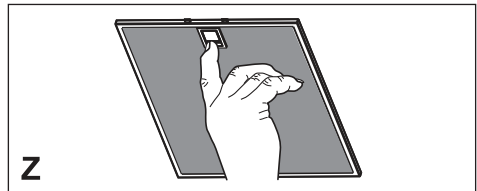

- Los filtros de grasa deben limpiarse cada 2 meses de funcionamiento o con mayor frecuencia en caso de uso muy intensivo y se pueden lavar en el lavavajillas (Z).



- Limpie la campana con un paño húmedo y un detergente líquido suave.

4. MANDOS

		
Tecla	Función	Tecla Led
A	La tecla sólo funciona con la puerta abierta. Apaga / Enciende el motor a la primera velocidad	-
	Manteniendo la tecla presionada durante aproximadamente 5 segundos, cuando todas las cargas están apagadas (motor+luz) se activa/desactiva el telemando.	IR+Punto (2 parpadeos) - Telemando activado. IR+Punto (1 parpadeo) - Telemando desactivado.
B	Presión breve = enciende/apaga las luces a la máxima intensidad.	-
	Presión de 2 segundos = enciende/apaga las luces de cortesía.	-
C	La tecla sólo funciona con la puerta abierta. Activa / desactiva la función 24h que enciende el motor a la primera velocidad durante 10 minutos cada hora, durante 24 horas. Al final, la campana retorna a OFF	Visualiza una animación. 
D	Sólo funciona con la puerta abierta = decrementa la velocidad de ejercicio. Las velocidades P1 - P2 son las 2 velocidades intensivas implementadas de esta manera: P1 = 5 minutos y P2 = 7 minutos Al final, el motor vuelve a la segunda velocidad.	Visualiza la velocidad implementada: P2 – P1 – 3 – 2 – 1
E	Sólo funciona con la puerta abierta = incrementa la velocidad de ejercicio. Las velocidades P1 - P2 son las 2 velocidades intensivas implementadas de esta manera: P1 = 5 minutos y P2 = 7 minutos Al final, el motor vuelve a la segunda velocidad.	Visualiza la velocidad implementada: 1 – 2 – 3 – P1 – P2
	Funciona con puerta cerrada y abierta. Presión de 2 segundos = activa/desactiva la alarma de filtros de carbón activo con motor apagado y sin alarmas de filtros en curso.	2 parpadeos C = alarma de filtros de C.A. Activada 1 parpadeo C = alarma de filtros de C.A. Desactivada
F	Sólo funciona con la puerta abierta. Activa/desactiva la función delay, el apagado automático retrasado de 15', del motor. Cuando se activa esta función, el motor se acciona a la primera velocidad. Si se desactiva la función antes de la hora prevista, el motor se mantiene en la primera velocidad.	Visualiza L
G	Funciona con puerta cerrada y abierta. Presión de 2 segundos = Con la alarma de filtros en curso se efectúa el reset de la alarma filtros. Dichas señalizaciones son visibles sólo con el motor apagado.	Visualiza  Señala necesidad de lavar los filtros antigrasa metálicos. La alarma se activa después de 100 horas de trabajo efectivo de la campana. Visualiza  Señala la necesidad de sustituir los filtros de carbón activo y deben lavarse además los filtros antigrasa metálicos. La alarma se activa después de 200 horas de trabajo efectivo de la campana.
H	Puerta cerrada Abre la puerta + motor y luces = On.	-
	Puerta abierta Cierra la puerta + motor y luces = Off.	-

5. MANDO REMOTO (OPCIONAL)



6. ILUMINACIÓN

- Para la sustitución ponerse en contacto con la Asistencia Técnica (“Para la compra dirigirse a la asistencia técnica”).

PT 1. INFORMAÇÕES DE SEGURANÇA

i Para sua segurança e funcionamento correto do aparelho, agradecemos que leia este manual com atenção, antes da instalação e colocação em funcionamento do aparelho. Conserve estas instruções sempre junto do aparelho, mesmo em caso de cedência ou transferência a terceiros. É importante que os utilizadores tenham conhecimento de todas as características de funcionamento e de segurança do aparelho.

! A ligação dos cabos deve ser realizada por um técnico competente.

- O fabricante declina toda e qualquer responsabilidade por eventuais danos decorrentes da instalação ou utilização incorreta ou imprópria do aparelho.
- Se nas instruções de instalação da placa de cozinha a gás estiver especificada uma distância maior, é necessário respeitá-la.
- Verifique se a tensão da rede elétrica corresponde à indicada na chapa de características aplicada no interior do exaustor.
- Os dispositivos de seccionamento devem ser montados na instalação elétrica fixa, em conformidade com a

legislação sobre sistemas de cablagem.

- Para os aparelhos da Classe I, certifique-se de que a rede elétrica doméstica dispõe de um sistema eficaz de ligação à terra.
- Ligue o aspirador à chaminé utilizando um tubo de, pelo menos, 120 mm de diâmetro. O caminho percorrido pelo fumo deve ser o mais curto possível.
- Devem ser respeitadas todas as disposições da legislação em matéria de evacuação de ar.
- Não ligue o exaustor a condutas de fumo que transportem fumos de combustão (por ex. caldeiras, lareiras, etc.).
- Se o exaustor for utilizado em conjunto com aparelhos não elétricos (por ex. aparelhos alimentados a gás), deve ser tida em devida conta a necessidade de assegurar um grau suficiente de ventilação no aposento, para impedir o retorno dos gases de exaustão. Quando o exaustor é utilizado em conjunto com outros aparelhos não alimentados eletricamente, a pressão negativa no aposento não deve ultrapassar 0,04 mbar, para evitar que os fumos retornem ao aposento através do exaustor.
- O ar não deve ser evacuado através de condutas utilizadas

para descarregar o fumo de aparelhos de combustão alimentados a gás ou outros combustíveis.

- Se o cabo de alimentação estiver danificado, deve ser substituído pelo fabricante ou por um técnico do serviço de assistência.
- Ligue a ficha a uma tomada em conformidade com os regulamentos em vigor, numa posição acessível.
- Em relação às medidas técnicas e de segurança que é necessário respeitar para evacuar o fumo, é importante seguir atentamente os regulamentos estabelecidos pelas autoridades locais.

 **ADVERTÊNCIA:** antes de instalar o exaustor, retire as películas de proteção.

- Utilize apenas parafusos e quinquilharia apropriada para o exaustor.

 **ADVERTÊNCIA:** a não utilização de parafusos ou elementos de fixação em conformidade com estas instruções pode causar riscos elétricos.

- Não olhe diretamente para a luz com instrumentos óticos (binóculo, lupa....).
- Não cozinhe flamejados debaixo do exaustor, porque há risco que incêndio.

- Este aparelho pode ser utilizado por crianças com idade igual ou superior a 8 anos e por pessoas com capacidades físicas, sensoriais ou mentais diminuídas ou com experiência e conhecimento insuficientes, desde que sejam vigiadas e tenham recebido instrução sobre a utilização do aparelho de forma segura e compreendam os perigos que o seu uso comporta. As crianças não devem brincar com o aparelho. A limpeza e manutenção do aparelho não devem ser realizadas por crianças, a não ser sob vigilância.
- Vigie as crianças, certificando-se de que não brinquem com o aparelho.
- O aparelho não deve ser utilizado por pessoas (incluindo crianças) com capacidades psico-físico-sensoriais diminuídas ou com experiência e conhecimentos insuficientes, salvo se vigiadas atentamente e instruídas.

 As partes acessíveis podem aquecer muito durante a utilização dos aparelhos de cozedura.

- Limpe e/ou substitua os filtros, respeitando os intervalos de tempo especificados pelo fabricante (perigo de

incêndio). Consulte o parágrafo Manutenção e limpeza.

- Deve haver uma ventilação adequada no aposento, sempre que o exaustor for utilizado simultaneamente com aparelhos que utilizem gás ou outros combustíveis (não aplicável a aparelhos que apenas descarregam ar no aposento).
- O símbolo  colocado no produto ou na sua embalagem indica que o produto não pode ser eliminado como lixo doméstico. Deverá ser entregue num centro de recolha seletiva próprio para reciclagem de resíduos de equipamentos elétricos e eletrônicos. A eliminação correta deste produto contribui para evitar os possíveis efeitos negativos para o meio ambiente e a saúde que seriam criados pela manipulação imprópria dos seus resíduos. Para mais informações sobre o local onde entregar o produto para reciclagem, contacte a delegação local, os serviços municipais ou a loja onde comprou o produto.
- Este exaustor pode ser usado em combinação com uma placa de cozinha a gás com as seguintes características:
- Potência máxima total 12,4 kW.
- 5 queimadores conforme figura.

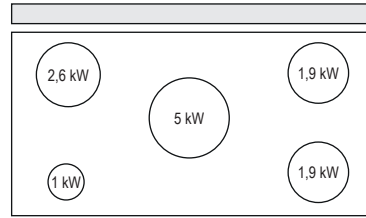

Extensão/retração do aparelho

Risco de ferimentos!

- ⚠ Risco de obstrução durante a retração e extensão do aparelho. Nunca toque na área móvel do aparelho quando estiver a ser recolhido ou estendido. Mantenha as crianças a uma distância de segurança.

2. UTILIZAÇÃO

- O exaustor foi concebido exclusivamente para uso doméstico, para eliminar os cheiros da cozinha.
- Nunca utilize o exaustor senão para o fim para que foi concebido.
- Nunca deixe chamas altas desprotegidas sob o exaustor, quando estiver em funcionamento.
- Ajuste a intensidade da chama de maneira a não ultrapassar o diâmetro do fundo da panela utilizada, certificando-se de que não incide dos lados.
- As frigideiras devem ser vigiadas constantemente durante o uso, porque as gorduras e óleos excessivamente aquecidos são facilmente inflamáveis.

3. LIMPEZA E MANUTENÇÃO

- A parte esponjosa do filtro pode ser lavada na máquina de lavar louça, pelo menos, de 4 em 4 meses ou com maior frequência, no caso de uso intensivo. Garante o funcionamento até um máximo de 5 lavagens antes da substituição **(W)**.

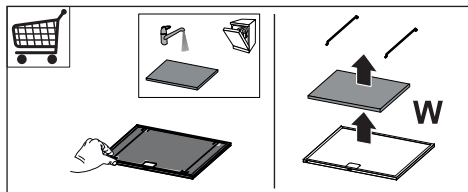



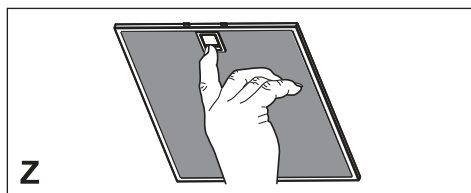

- Os filtros antigordura devem ser limpos cada 2 meses de funcionamento, ou com maior frequência no caso de uso muito intenso, e podem ser lavados na máquina de lavar louça **(Z)**.

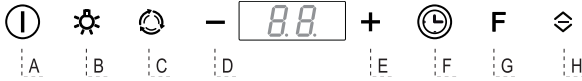

- Limpe o exaustor com um pano húmido e detergente líquido neutro.

4. COMANDOS

		
Tecla	Função	Tecla de Led
A	Esta tecla só funciona com o painel aberto. Liga/desliga o motor, com velocidade I.	-
	Se a tecla permanecer pressionada durante cerca de 5 segundos, quando todas as cargas estão desligadas (Motor+Luz), o telecomando Ativa-se / Desativa-se.	IR+Ponto (2 piscadelas)–Telecomando ativo. IR+Ponto (1 piscadela) – Telecomando desativado.
B	Pressão breve = Acende/Apaga as Luzes no máximo de intensidade.	-
	Pressão de 2 segundos = Acende/Apaga as Luzes de cortesia.	-
C	Esta tecla só funciona com o painel aberto. Ativa / Desativa a função 24h que permite ligar o motor na velocidade I, durante 10 minutos, de hora a hora, por um período de 24 horas. No fim, o exaustor regressará à posição Off.	No display aparece uma animação. 
D	Só funciona com o painel aberto = diminui a velocidade de serviço. As velocidades P1 – P2 são as 2 velocidades intensivas assim definidas: P1 = 5 minutos e P2 = 7 minutos No fim, o motor regressará à velocidade II.	Mostra a velocidade definida: P2 – P1 – 3 – 2 – 1
E	Só funciona com o painel aberto = aumenta a velocidade de serviço. As velocidades P1 – P2 são as 2 velocidades intensivas assim definidas: P1 = 5 minutos e P2 = 7 minutos No fim, o motor regressará à velocidade II.	Mostra a velocidade definida: 1 – 2 – 3 – P1 – P2
	Funciona tanto com o painel fechado, como aberto. Pressão de 2 segundos = Ativa/Desativa o Alarme Filtros de carvão ativo com o motor desligado e sem haver alarmes de filtros disparados.	2 piscadelas de C = Alarme Filtros C.A. ativado 1 piscadela de C = Alarme Filtros C.A. desativado
F	Funciona tanto com o painel fechado, como aberto. Pressão de 2 segundos = Ativa/Desativa o Alarme Filtros de carvão ativo com o motor desligado e sem haver alarmes de filtros disparados.	No display aparece L
G	Funciona tanto com o painel fechado, como aberto. Pressão de 2 Segundos = Com o alarme dos filtros disparado, o sistema fará o Reset do Alarme Filtros. Estas indicações só são visíveis se o motor estiver desligado.	No display aparece  Indica a necessidade de lavar os filtros metálicos antigordura. O alarme dispara ao fim de 100 horas de funcionamento efetivo do exaustor.
		No display aparece  Indica a necessidade de substituir os filtros de carvão ativo. Nesta altura devem lavar-se também os filtros metálicos antigordura. O alarme dispara após 200 horas de funcionamento efetivo do exaustor.
H	Painel fechado Abre o painel + Motor e Luzes = On.	-
	Painel aberto Fecha o painel + Motor e Luzes = Off	-

5. TELECOMANDO (DE OPÇÃO)



6. ILUMINAÇÃO

- Para substituição, contacte a assistência técnica (“Para compra, dirija-se à assistência técnica”).

RU 1. ИНФОРМАЦИЯ ПО БЕЗОПАСНОСТИ

i В целях собственной безопасности и для правильной работы прибора рекомендует-ся внимательно прочитать руководство, прежде чем приступать к его установке и вводу в действие. Храните руководство всегда вместе с прибором также в случае передачи его третьим лицам. Знание пользователями всех параметров работы и безопасности прибора имеет большое значение.



Подключение электрических проводов должно выполняться компетентным специалистом.

- Изготовитель не несет ответственность за убытки, возникающие в результате неправильной установки или эксплуатации прибора.
- Если в инструкциях по установке газовой плиты сказано, что расстояние до вытяжки должно быть больше указанного выше, следует придерживаться предписанных размеров.
- Проверьте соответствие напряжения сети указанному на табличке, закрепленной внутри вытяжки.
- В соответствии с нормативными правилами монтажа электропроводки в стационарной электрической сети

должны быть установлены разъединители.

- Для приборов класса I проверьте, чтобы в электрической сети вашего дома была предусмотрена соответствующая система заземления.
- Соедините вытяжку с дымоходом трубой, диаметр которой должен быть не менее 120 мм. Труба для отведения дыма должна быть как можно короче.
- Соблюдайте все нормативные требования по отведению отработанного воздуха.
- Не соединяйте всасывающую вытяжку с дымоходами, по которым выводится дым, образующийся в процессе горения (например, отопительные котлы, камины и проч.)
- Если вытяжной шкаф используется в сочетании с приборами, работающими не от электрического тока (например, газовые приборы), помещение должно хорошо проветриваться во избежание обратного потока отходящих газов. При пользовании кухонной вытяжкой в сочетании с приборами, работающими не от электрического тока, отрицательное давление в помещении не должно превышать 0,04 мбар с тем, чтобы дым не всасывался вытяжкой обратно в помещение.

- Воздух не должен выводиться из помещения по каналу для отведения продуктов горения, выделяемых приборами, работающими на газу или других горючих веществах.
- В случае повреждения кабеля питания он должен быть заменен изготовителем или техническим специалистом сервисного центра.
- Вставьте вилку в розетку, расположенную в доступном месте; тип розетки должен соответствовать действующим нормативным правилам.
- Необходимо строго соблюдать правила местных учреждений, устанавливающие технические требования и меры безопасности для систем отведения дыма.



ПРЕДУПРЕЖДЕНИЕ:

прежде чем приступить к установке кухонной вытяжки, снимите с нее защитную пленку.

- Используйте только винты и метизы, пригодные для установки вытяжного шкафа.



ПРЕДУПРЕЖДЕНИЕ:

использование винтов или зажимных устройств, не соответствующих указаниям данных инструкций, может привести к возникновению опасных ситуаций и к электрическим ударам.

- Не рекомендуется прямо смотреть на лампочку через оптические приборы (бинокль, увеличительное стекло и проч.).
- Не готовьте блюда фламбе под вытяжкой: опасность возникновения пожара.
- Прибором могут пользоваться дети старше 8 лет и лица с ограниченными психическими, физическими и сенсорными способностями, а также не имеющие достаточного опыта и знаний, но только под присмотром ответственных лиц и при условии, что они обучены безопасной эксплуатации прибора и знают о связанных с его неправильным использованием опасностях. Следите, чтобы дети не играли с прибором. Очистку и уход за прибором не должны выполнять дети, разве только под присмотром взрослых.
- Следите, чтобы детьми не играли с прибором.
- Запрещается пользоваться прибором лицам (а также детям) с ограниченными психическими, физическими и сенсорными способностями, а также, не имеющим достаточного опыта и знаний; в противном случае они должны быть соответствующим образом обучены и находиться

ся под наблюдением.

 Доступные части прибора могут сильно нагреваться в процессе приготовления пищи.

- Очищайте и/или заменяйте фильтры по истечении указанного периода времени (опасность возникновения пожара). См. раздел, посвященный уходу и очистке прибора.
- В помещении должна быть предусмотрена соответствующая вентиляция, когда вытяжка используется одновременно с приборами, работающими на газу или другом топливе (это правило не распространяется на приборы, выпускающие воздух только в помещение).
- Символ  на изделии или на упаковке указывает, что прибор нельзя выбрасывать, как обычный бытовой мусор. Прибор, подлежащий уничтожению, необходимо сдать в специальный сборный пункт для повторного использования электрических и электронных компонентов. Пользователь, правильно сдающий прибор на переработку, помогает предотвратить потенциальные негативные последствия для окружающей среды и для здоровья людей, возникающие в случае неправильного

его уничтожения. За более подробной информацией о вторичном использовании прибора обращайтесь в городскую совет, в местную службу по переработке отходов или в магазин, где прибор был приобретен.

- Всасывающую вытяжку можно использовать в сочетании с газовой варочной панелью, имеющей указанные ниже характеристики.
- Полная максимальная мощность 12,4 кВт.
- 5 горелок, как показано на рисунке.

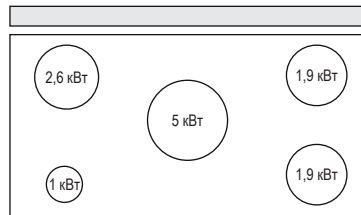

Выдвижение / задвижение прибора

Опасность повреждения!

 Опасность защемления во время выдвижения и задвижения прибора. Никогда не подносите руки к зоне перемещения прибора в момент его выдвижения и задвижения. Следите, чтобы дети оставались на безопасном расстоянии от прибора.

2. ЭКСПЛУАТАЦИЯ

- Всасывающая вытяжка предназначена только для применения в быту для удаления из кухни запахов от готовки.
- Никогда не пользуйтесь вытяжкой в иных целях, отличных от тех, для которых она предназначена.
- Никогда не оставляйте высокое пламя под вытяжкой, находящейся в работе.
- Регулируйте силу пламени таким образом, чтобы оно оставалось под дном емкости для готовки и не вырывалось за его пределы.
- При готовке во фритюрнице постоянно следите за ее работой: сильно нагретое масло может воспламениться.

3. ОЧИСТКА И ОБСЛУЖИВАНИЕ

- Пористую часть фильтра можно мыть в посудомоечной машине не реже раза в 4 месяца или чаще в случае особенно интенсивной эксплуатации прибора; срок службы фильтра предусматривает максимум 5 моек до момента его замены (**W**).

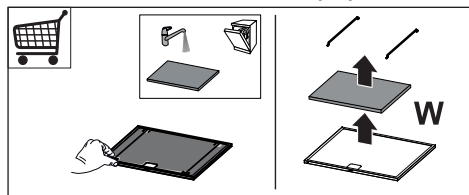

- Жировые фильтры необходимо очищать раз в 2 месяца работы или чаще в случае очень интенсивного использования прибора; жировые фильтры можно мыть в посудомоечной машине (**Z**).

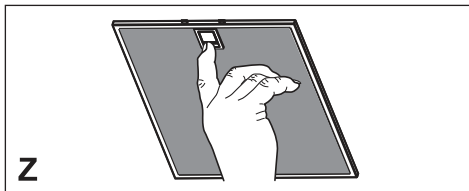

- Очищайте вытяжку влажной тряпкой, смоченной в нейтральном жидком моющем веществе.

4. УСТРОЙСТВА УПРАВЛЕНИЯ

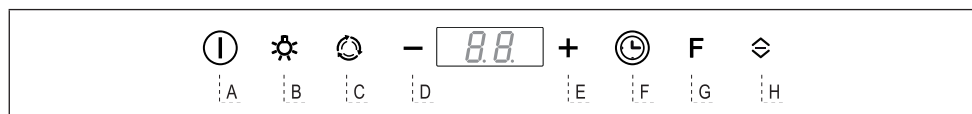

Кнопка	Функция	Кнопка с индикатором
A	Кнопка действует только при открытой створке. Выключает / включает двигатель на первой скорости	
	Нажатием кнопки в течение примерно 5 секунд, когда все нагрузки отключены (двигатель + освещение), включается / отключается пульт ДУ.	IR+Точка (2 вспышки) – пульт ДУ включен. IR+Точка (1 вспышка) – пульт ДУ выключен.
B	Краткое нажатие = включает и выключает освещение максимальной яркости.	
	Нажатие в течение 2 секунд = включает и выключает лампы подсветки .	
C	Кнопка действует только при открытой створке. Включает / выключает функцию 24h , которая каждый час включает двигатель на первой скорости на 10 минут в течение 24 часов. По истечении этого времени выжжка выключается.	На дисплее появляется символ.
D	Действует только при открытой створке = снижает скорость работы. Настройка двух скоростей P1 – P2 задана следующим образом: P1 = 5 минут и P2 = 7 минут По завершении двигатель возвращается на вторую скорость.	Отображает настроенную скорость работы. P2 – P1 – 3 – 2 – 1
E	Действует только при открытой створке = повышает скорость работы. Настройка двух скоростей P1 – P2 задана следующим образом: P1 = 5 минут и P2 = 7 минут По завершении двигатель возвращается на вторую скорость.	Отображает настроенную скорость работы. 1 – 2 – 3 – P1 – P2
	Действует как при открытой, так и при закрытой створке. Нажатие в течение 2 секунд = включает и выключает аварийный сигнал фильтров на активированном угле , когда двигатель выключен и нет сигнала фильтров.	2 вспышки символа C = аварийный сигнал фильтров на активированном угле включен 1 вспышка символа C = аварийный сигнал фильтров на активированном угле выключен
F	Действует только при открытой створке. Включает/выключает функцию автоматического отключения двигателя (Delay) с задержкой 15 минут. При включении такой функции двигатель настраивается на первую скорость работы. В случае если функция выключается раньше предусмотренного времени, двигатель остается на первой скорости.	Отображает L
G	Действует как при открытой, так и при закрытой створке. Нажатие в течение 2 секунд = при наличии аварийного сигнала фильтра выполняется Сброс сигналов. Указанная сигнализация видна только при отключенном двигателе.	Отображает Указывает на необходимость помыть металлические жировые фильтры. Сигнал включается после 100 часов фактической работы выжжки.
		Отображает Указывает на необходимость заменить фильтры на активированном угле, а также помыть металлические жировые фильтры. Сигнал включается после 200 часов фактической работы выжжки.
H	Створка закрыта Створка открывается , двигатель и освещение включаются.	
	Створка открыта Створка закрывается , двигатель и освещение выключаются.	

5. ПУЛЬТ ДИСТАНЦИОННОГО УПРАВЛЕНИЯ (ДОПОЛНИТЕЛЬНО)



6. ОСВЕЩЕНИЕ

- Для замены ламп обращайтесь в Сервисный центр (“Для приобретения ламп обращайтесь в Сервисный центр”).

1.SÄKERHETSINFORMATION

i För din säkerhet och korrekt funktion av apparaten ber vi dig läsa denna bruksanvisning noggrant innan apparaten installeras och tas i bruk. Förvara alltid denna bruksanvisning tillsammans med apparaten, så att du kan lämna över den till ev. ny ägare. Det är viktigt att användarnakännertillapparatus samtliga funktions- och säkerhets egen skaper.

! Anslutningen av elkablarna ska utföras av en behörig tekniker.

- Tillverkaren ansvarar inte för eventuella skador som orsakas av felaktig installation eller användning.
- Om installationsanvisningarna för gasspishällen anger ett större avstånd än det ovan angivna, måste det beaktas.
- Kontrollera att nätspänningen motsvarar den som anges på märkplåten inuti köksfläkten.
- Det är nödvändigt att installera frånskiljare i det fasta elsystemet i enlighet med kabel dragningsbestämmelserna.
- För apparater i klass I, säkerställ att bostadens elsystem har en lämplig jordanslutning.
- Anslut köksfläkten till imkanalen med ett rör med min. diameter på 120 mm. Sträckan där matos

avleds ska vara så kort som möjligt.

- Följ gällande lagstiftning angående utsugning av luft.
- Anslut inte köksfläkten till rök gaskanaler för förbränningsrök från värmepannor, öppna spisar o.s.v.
- Om köksfläkten används i kombination med andra apparater som inte är eldrivna (t.ex. gasdrivna apparater), ska du sörja för tillräcklig ventilation av lokalen för att förhindra returflöde av förbränningsgas. När köksfläkten används i kombination med andra apparater som inte är eldrivna, får lokalens negativa lufttryck inte överskrida 0,04 mbar för att förhindra att rök sugts tillbaka in i lokalen via köksfläkten.
- Luftutsläppet får inte ske genom en rökgaskanal som används av gasdrivna eller andra bränsle drivna apparater.
- Om elkabeln skadas, ska den bytas ut av tillverkaren eller av en servicetekniker.
- Anslut stickkontakten till ett lättillgängligt vägguttag som är i överensstämmelse med gällande bestämmelser.
- Följ noggrant föreskrifterna från de lokala myndigheterna när det gäller de tekniska och säkerhetsmässiga åtgärder som ska vidtas för avledning av rök.

 **WARNING:** Ta bort skydds filmen innan du installerar köksfläkten.

- Använd endast skruvar och beslag som är lämpliga för köksfläkten.

 **WARNING:** Om det inte installeras skruvar och beslag som överensstämmer med dessa anvisningar kan det leda till risk för elektrisk stöt.

- Titta inte direkt med optiska instrument (kikare, för storingsglas o.s.v.).
- Flamberainteunderköksfläkten. Det finns risk för eldsvåda.
- Denna apparat får användas av barn (över 8 år), personer med nedsatt fysisk, sensorisk eller mental funktionsförmåga eller personer som saknar erfarenhet eller kunskap om hur den används, under förutsättning att de övervakas av någon som kan ansvara för deras säkerhet eller som har lärt dem hur apparaten används på ett säkert sätt och gjort dem medvetna om riskerna. Barn får inte leka med apparaten. Rengöring och underhåll som ska utföras av användaren får inte utföras av barn utan tillsyn av en vuxen.
- Håll barn under uppsikt så att de inte leker med apparaten.
- Denna apparat får inte användas av personer (inkl. barn) med

nedsatt fysisk, sensorisk eller mental funktionsförmåga eller personer som saknar erfarenhet eller kunskap om hur den används, om de inte övervakas och instrueras.

 De åtkomliga delarna kan bli mycket varma under användningen av spisar, matlagingsapparater o.dyl.

- Rengör och/eller byt ut filtren efter den angivna tidsperioden (brandrisk). Se avsnitt Under håll och rengöring.
- Lokalen måste ha lämplig ventilation när köksfläkten används samtidigt med andra apparater som använder gas eller andra bränslen (gäller inte apparater som endast släpper ut luft i lokalen).
- Symbolen  på apparaten eller emballaget anger att apparaten inte får hanteras som hushållsavfall. Den ska i stället lämnas in på en uppsamlingsplats för återvinning av el- och elektronikkomponenter. Genom att säkerställa att apparaten hanteras på rätt sätt bidrar du till att förebygga eventuella negativa miljö- och hälsoeffekter som kan uppstå om apparaten bortskaffas som vanligt avfall. För ytterligare upplysningar om återvinning av apparaten bör du

kontakta lokala myndigheter, sophämtningstjänsten eller affären där du köpte apparaten.

- Denna köksfläkt kan användas i kombination med en gasspisshäll med följande egenskaper:
- Max. total effekt 12,4 kW.
- 5 brännare enligt figuren.

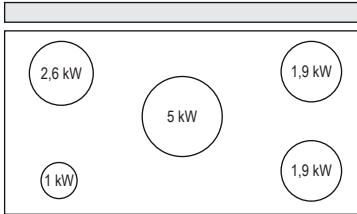

Öppning/stängning av apparaten

Risk för personskador!

 Klämrisk föreligger vid stängning och öppning av apparaten. Uppehåll dig aldrig i apparatens rörelseområde medan den stängs eller öppnas. Håll barn på behörigt avstånd.

2. ANVÄNDNING

- Köksfläkten har uteslutande konstruerats för hushållsbruk, för att avlägsna matos i köket.
- Använd aldrig köksfläkten för andra ändamål än vad den är konstruerad för.
- Se till att det aldrig uppkommer höga lågor under köksfläkten när den är igång.
- Justera lågans styrka så att den endast berör kokkärlets botten och inte slickar utmed dess sidor.
- Fritöserna ska kontrolleras hela tiden under användningen. Den överhettade oljan kan ta eld.

3. RENGÖRING OCH UNDERHÅLL

- Filtrets svampdel kan diskas i diskmaskin åtminstone var 4:e månad eller oftare, för en speciellt intensiv användning, och garanterar funktionen upptill 5 diskningar före byte (**W**).

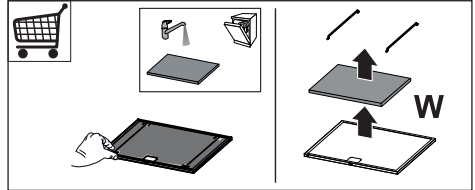



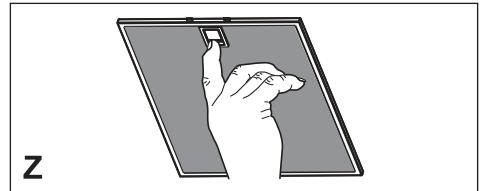

- Fettfiltren ska rengöras varannan månad eller oftare vid intensiv användning. De kan diskas i diskmaskin (**Z**).



- Rengör köksfläkten med en fuktig trasa och ett neutralt flytande rengöringsmedel.

4. REGLAGE

		
Knapp	Funktion	Lysdiodknapp
A	Knappen fungerar enbart med öppen lucka. Stänger av/ Slår på utsugningsmotorn på den första hastigheten Genom att hålla knappen intryckt i cirka 5 sekunder, när alla belastningar är avstängda (Motor+Belysning), Aktiveras / Avaktiveras fjärrkontrollen.	- R+Punkt (2 Blinkningar)–Larm aktiverat. IR+Punkt (1 Blinkning)–Larm avaktiverat.
B	Kort tryck = Tänder och släcker belysningen med max. intensitet. Tryck i 2 sekunder = Tänder/släcker innerbelysningen.	- -
C	Knappen fungerar enbart med öppen lucka. Aktiverar / avaktiverar funktionen 24h som slår på motorn på den första hastigheten i 10 minuter varje timma i 24 timmar. Vid slutet återgår köksfläkten till Off.	Visar en animering. 
D	Fungerar enbart med öppen lucka = sänker driftshastigheten. Hastigheterna P1 – P2 är de 2 intensiva hastigheterna som är inställda så här: P1 = 5 minuter och P2 = 7 minuter Vid slutet återgår motorn till den andra hastigheten.	Visar den inställda hastigheten P2 – P1 – 3 – 2 – 1
E	Fungerar enbart med öppen lucka = ökar driftshastigheten. Hastigheterna P1 – P2 är de 2 intensiva hastigheterna som är inställda så här: P1 = 5 minuter och P2 = 7 minuter Vid slutet återgår motorn till den andra hastigheten.	Visar den inställda hastigheten: 1 – 2 – 3 – P1 – P2
	Fungerar med såväl med stängd som öppen lucka. Tryckt i 2 sekunder = Aktiverar/deaktiverar den Filterlarm med aktivt kol med avstängd motor och utan pågående filterlarm.	2 Blinkningar av C= Filterlarm aktivt kol. Aktiverat 1 Blinkning av C = Filterlarm aktivt kol. Avaktiverat
F	Fungerar enbart med öppen lucka. Aktiverar/Avaktiverar Delay, automatisk avstängning försenad 15', av motorn. När denna funktion aktiveras piloteras motorn till den första hastigheten. Om funktionen avaktiveras före den förutsedda tiden, förblir motorn på den första hastigheten.	Visar L
G	Fungerar med såväl stängd som öppen lucka. Tryckt i 2 sekunder = Med pågående filterlarm utförs Reset av filterlarmet. Dessa meddelanden är enbart synliga med avstängd motor.	Visar  Signalerar nödvändigheten att diska metallfettfiltren. Larmet träder i funktion efter 100 timmar av effektivt arbete av köksfläkten. Visar  Signalerar nödvändigheten att byta filtren med aktivt kol och att även metallfettfiltren måste diskas. Larmet träder i funktion efter 200 timmar av effektivt arbete av köksfläkten.
H	Stängd lucka: Öppnar luckan + Motor och belysning = On Öppen lucka Stänger luckan + Motor och belysning = Off	- -

5. FJÄRRKONTROLL (EXTRA TILLBEHÖR)



6. BELYSNING

- Kontakta en auktoriserad serviceverkstad för byte ("Kontakta en auktoriserad serviceverkstad för köp").

DA 1. OPLYSNINGER OM SIKKERHED

i For din sikkerhed og for at sikre korrekt brug af apparatet anbefaler vi, at du læser denne brugsanvisning omhyggeligt inden installation og brug af apparatet. Opbevar omhyggeligt denne brugsanvisning sammen med apparatet, så den kan overdrages til en eventuel ny ejer. Det er vigtigt, at brugerne er bekendt med alle apparatets funktions- og sikkerhedskaraktistika.



Kablerne skal tilsluttes af specialuddannet personale.

- Producenten kan ikke gøres ansvarlig for eventuelle skader, som skyldes forkert installation eller brug.
- Hvis der i gaskomfurets installationsvejledning er angivet en større afstand end den ovenstående, skal der tages højde for dette.
- Kontrollér, at netspændingen svarer til angivelserne på skiltet inden i emhætten.
- Det er nødvendigt at installere hovedafbrydere i det faste elanlæg i henhold til forskrifterne om kabelsystemer.
- For apparater i klasse I: Kontrollér, at husstandens strømforsyning har en passende jordforbindelse.
- Forbind emhætten med røgkanalen med et rør med min. diameter på 120 mm. Røgaftrækket skal være så kort som mulig.
- Overhold alle lovbestemmelser vedrørende luftudledning.
- Emhætten må ikke forbindes med røgaftrækket til udledning af røggas fra forbrændingsprocessen (eksempelvis kedler, pejse osv.).
- Hvis emhætten benyttes sammen med apparater, som ikke er elektriske (eksempelvis gasdrevne apparater), skal der sikres en tilstrækkelig udluftning i lokalet for at hindre tilbagestrømning af den udledte gas. Når emhætten benyttes sammen med apparater, som ikke er elektriske, må det negative tryk i lokalet ikke overskride 0,04 mbar for at undgå, at emhætten suger røgen tilbage til lokalet.
- Luften må ikke bortledes gennem et røgaftræk til udledning af røggas fra apparater med forbrænding af gas eller andre former for brændstof.
- Hvis forsyningskablet beskadiges, skal det

udskiftes af producenten eller et autoriseret servicecenter.

- Slut stikket til en lettilgængelig stikkontakt, der opfylder de gældende lovbestemmelser.
- Hvad angår de tekniske tiltag og sikkerhedsforanstaltningerne, der skal træffes for udledningen af røggassen, er det vigtigt at overholde de lokale myndigheders regler helt nøjagtig.

 **ADVARSEL:** Fjern beskyttelsesfilmen, før emhætten installeres.

- Brug kun skruer og beslag, som er egnede til emhætten.

 **ADVARSEL:** Manglende installation af skruerne eller beslagene i overensstemmelse med disse instruktioner kan medføre risiko for elektrisk stød.

- Betragt ikke lysdioden med brug af optisk udstyr (kikkert, forstørrelsesglas osv.).
- Flambér ikke under emhætten: Der er risiko for brand.
- Dette apparat må ikke anvendes af børn under 8 år, af personer med psykiske, fysiske og sansemæssige handicaps eller af personer med manglende erfaring eller kendskab, medmindre

de overvåges og instrueres vedrørende sikker brug af apparatet og de farer, der er forbundet hermed. Sørg for, at børn ikke har mulighed for at lege med apparatet. Den rengøring og vedligeholdelse, som skal udføres af brugeren, må ikke udføres af børn, medmindre de er under opsyn.

- Der skal holdes øje med børnene for at sørge for, at de ikke har mulighed for at lege med apparatet.
 - Dette apparat må ikke anvendes af personer (herunder børn) med psykiske, fysiske og sansemæssige handicaps eller af personer med manglende erfaring eller kendskab, medmindre de overvåges og instrueres.
-  De tilgængelige dele kan blive meget varme i forbindelse med brug af kogeplader, komfurer og andre madlavningsapparater.

- Rengør og/eller udskift filtrene efter den angivne periode (brandfare). Der henvises til afsnittet Vedligeholdelse og rengøring.
- Der skal være en passende udluftning i lokalet, når

emhætten benyttes sammen med apparater med forbrænding af gas eller andre former for brændstof (vedrører ikke apparater, som udelukkende leder luften ind i lokalet).

- Symbolet  på apparatet eller på pakningen betyder, at apparatet ikke skal betragtes som almindeligt husholdningsaffald. Det skal derimod indleveres på et opsamlingscenter, der tager sig af genanvendelse af elektrisk og elektronisk udstyr. Ved at sørge for, at dette apparat bortskaffes korrekt, bidrager du til at forebygge alvorlige følger for miljøet og menneskers helbred; disse kan derimod opstå, hvis dette apparat bortskaffes forkert. Ret venligst henvendelse til kommunen, den lokale affaldsbortskaffelsesordning eller den forretning, hvor du har købt apparatet, for udførlige oplysninger om genanvendelse af dette apparat.
- Denne emhætte kan anvendes sammen med et gaskomfur med følgende karakteristika:
 - Samlet maks. effekt 12,4 kW
 - 5 gasblus som vist i figuren.

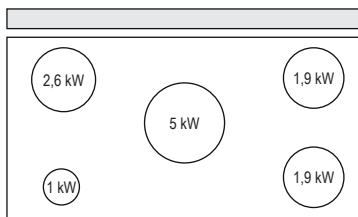

Åbning og lukning af apparatet

Risiko for kvæstelser!



Der er klemningsrisiko i forbindelse med lukning og åbning af apparatet. Ophold dig aldrig i apparatets bevægelsesområde, mens det lukkes eller åbnes. Sørg for, at børn ikke kommer i nærheden af apparatet.

2. ANVENDELSE

- Emhætten er udelukkende projekteret til husholdningsbrug for at fjerne mados.
- Brug aldrig emhætten til andre formål end de, hvortil den er projekteret.
- Sørg for, at der aldrig er høje flammer under emhætten, når den er tændt.
- Regulér flammens intensitet, så den udelukkende rettes mod grydens/pandens bund. Sørg for, at den ikke kommer omkring siderne.
- Hold hele tiden øje med friturestegerne, mens de er i brug. Der er fare for, at der går ild i den hede olie.

3. RENGØRING OG VEDLIGEHOLDELSE

- Svampedelen i filteret kan også vaskes i opvaskemaskine mindst hver 4. måned ved almindelig anvendelse, helst oftere ved intensiv anvendelse. Efter 5 vaske skal filteret uanset udskiftes for at sikre rigtigt funktion **(W)**.

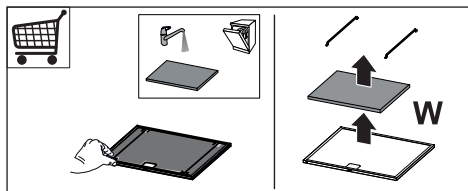



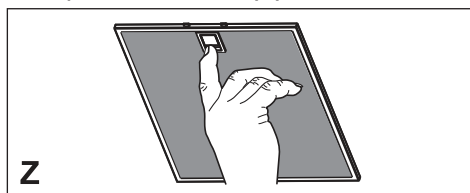

- Fedtfilterne skal rengøres hver 2. måned eller hyppigere i tilfælde af meget intensiv brug. De kan vaskes i opvaskemaskine **(Z)**.



- Rengør emhætten ved hjælp af en fugtig klud og flydende skånsomt rengøringsmiddel.

4. KONTROLLER

		
Tast	Funktion	Tast med kontrollampe
A	Tasten fungerer kun ved åben låge. Tænder / slukker motoren ved første hastighed	-
	Fjernstyringen aktiveres/inaktiveres ved at trykke og holde tasten trykket nede i cirka 5 sekunder, når alle belastninger er slukket (motor + lys).	IR+Prik (2 blink) – fjernstyring aktiv. IR+Prik (1 blink) – fjernstyring inaktiv.
B	Hurtigt tryk = tænder/slukker lysene med maksimal styrke.	-
	Trykket nede i 2 sekunder = tænder/slukker den dæmpede belysning.	-
C	Tasten fungerer kun ved åben låge. Aktiverer/inaktiverer funktionen 24h, der tænder motoren ved første hastighed i 10 minutter pr. time i 24 timer. Derefter slås emhætten fra igen.	Viser en animation. 
D	Fungerer kun med åben låge = reducerer driftshastigheden. Hastighederne P1–P2 er de 2 intensive hastigheder, og de er indstillet således: P1 = 5 minutter og P2 = 7 minutter Derefter går motoren tilbage til hastighed nr. to.	Viser den indstillede hastighed: P2 – P1 – 3 – 2 – 1
E	Fungerer kun med åben låge = forøger driftshastigheden. Hastighederne P1–P2 er de 2 intensive hastigheder, og de er indstillet således: P1 = 5 minutter og P2 = 7 minutter Derefter går motoren tilbage til hastighed nr. to.	Viser den indstillede hastighed: 1 – 2 – 3 – P1 – P2
	Tasten fungerer både ved lukket og åben låge. Trykket nede i 2 sekunder = Aktiverer/inaktiverer alarmer for filtrene med aktivt kul, når motoren er slukket, og ingen alarmer for filtrene er udløst.	2 blink C = Alarm for filtrene med aktivt kul aktiveret 1 blink C = Alarm for filtrene med aktivt kul deaktiveret
F	Tasten fungerer kun ved åben låge. Aktiverer/deaktiverer Delay, den automatiske, forsinkede slukning af motoren på 15'.	Viser L
	Når denne funktion aktiveres, styres motoren ved den første hastighed. Hvis funktionen deaktiveres før det forventede tidspunkt, bliver motoren på første hastighed.	
G	Tasten fungerer både ved lukket og åben låge. Trykket nede i 2 sekunder = når alarmer for filtrene er i gang, foretages Reset af filteralarmer. Denne signalgivning er kun synlig, når motoren er slukket.	Viser  Giver besked om, at fedtfilterne af metal skal skylles. Alarmer går i gang, når emhætten har været i funktion i 100 timer.
		Viser  Giver besked om, at filtrene med aktivt kul skal udskiftes samt at fedtfilterne af metal skal skylles. Alarmer går i gang, når emhætten har været i funktion i 200 timer.
H	Lukket låge	-
	Åbner lågen + motor og lys = tændt. Åben låge Lukker lågen + motor og lys = slukket	-

5. FJERNSTYRING (EKSTRAUDSTYR)



6. BELYSNING

- Udskiftning skal ske hos det tekniske servicecenter. Bestilling kan ske hos det tekniske servicecenter.

PL 1. INFORMACJE DOTYCZĄCE BEZPIECZEŃSTWA

i Ze względów bezpieczeństwa oraz aby zagwarantować prawidłowe funkcjonowanie, przed przystąpieniem do instalacji i użytkowania urządzenia należy zapoznać się z treścią niniejszej publikacji. Instrukcję obsługi należy trzymać zawsze w pobliżu urządzenia oraz przekazać ją razem z urządzeniem osobom trzecim. Ważne jest, aby wszyscy użytkownicy znali sposób działania oraz zasady bezpieczeństwa produktu.

! Podłączenie przewodów powinno być wykonane przez wykwalifikowanego instalatora.

- Producent nie ponosi odpowiedzialności za ewentualne szkody spowodowane przez nieprawidłową instalację lub użytkowanie.
- Jeśli instrukcja instalacji kuchni gazowej wskazuje na potrzebę zastosowania większej odległości niż podana powyżej, należy to wziąć pod uwagę.
- Sprawdzić, czy napięcie w sieci elektrycznej odpowiada danym umieszczonym na tabliczce znamionowej znajdującej się wewnątrz okapu.
- Urządzenia przełączające muszą być zainstalowane w instalacji stałej zgodnie z obowiązującymi przepisami dotyczącymi okablowania.

- W przypadku urządzeń klasy I należy sprawdzić, czy sieć elektryczna wyposażona jest w odpowiednie uziemienie.
- Podłączyć okap do komina dymnego przy pomocy rury o średnicy minimum 120 mm. Droga, którą pokonuje para/dym powinna być możliwie najkrótsza.
- Należy przestrzegać wszystkich norm dotyczących odprowadzania powietrza.
- Nie podłączać okapu do przewodów odprowadzających spalinę (np. z kotłów, kominków itp.).
- Jeżeli okap używany jest w połączeniu z kuchenkami nieelektrycznymi (np. gazowymi), należy zagwarantować odpowiedni poziom wentylacji lokalu tak, aby zapobiec powrotowi spalin z komina. Jeżeli okap używany jest w połączeniu z kuchenkami nieelektrycznymi, podciśnienie w pomieszczeniu nie może przekraczać 0,04 mbar tak, aby zapobiec powrotowi spalin.
- Powietrze nie może być przesyłane do przewodu kominowego wykorzystywanego do usuwania spalin urządzeń zasilanych gazem lub innymi materiałami palnymi.
- Jeżeli kabel zasilający ulegnie uszkodzeniu, musi on zostać wymieniony przez producenta lub jego serwisanta.
- Wtyczkę należy podłączyć do

gniazdka odpowiedniego typu zgodnie z obowiązującymi normami oraz w miejscu łatwo dostępnym.

- W odniesieniu do kwestii technicznych oraz bezpieczeństwa należy ściśle przestrzegać obowiązujących przepisów dotyczących odprowadzania spalin, ustanowionych przez władze lokalne.

 **OSTRZEŻENIE:** przed przystąpieniem do instalacji okapu należy zdjąć folie ochronną.

- Używać wyłącznie śrub oraz osprzętu typu odpowiedniego dla danego okapu.

 **OSTRZEŻENIE:** brak śrub lub elementu osprzętu zgodnych z instrukcją może być przyczyną porażenia prądem.

- Nie należy na nią patrzeć za pomocą narzędzi optycznych (lornetka, szkło powiększające...).
- Nie zapalać potraw pod okapem: może to być przyczyną pożaru.
- Niniejsze urządzenie może być używane przez dzieci w wieku poniżej 8 lat oraz osoby o ograniczonych zdolnościach psychicznych, fizycznych i zmysłowych lub o niedostatecznym doświadczeniu i wiedzy na temat jego działania, powinni oni zostać jednak poinstruowani oraz skon-

trolowani w kwestii obsługi urządzenia przez osoby odpowiedzialne za ich bezpieczeństwo. Należy pilnować, aby dzieci nie bawiły się urządzeniem. Czyszczenie i konserwacja urządzenia nie powinny być wykonywane przez dzieci, chyba że są one nadzorowane.

- Dzieci nie należy zostawiać bez nadzoru i nie należy im zezwalać na zabawę urządzeniem.
- Urządzenie nie może być użytkowane przez osoby (i dzieci) o ograniczonych zdolnościach psychicznych, fizycznych i zmysłowych lub o niedostatecznym doświadczeniu i wiedzy, o ile nie są one nadzorowane oraz instruowane.

 Części wewnętrzne mogą stać się bardzo gorące, jeżeli używane są razem z urządzeniami przeznaczonymi do gotowania.

- Umyć i/lub wymienić filtry po określonym czasie (zagrożenie pożarowe). Patrz rozdział Czyszczenie i konserwacja.
- Jeżeli okap używany jest jednocześnie z urządzeniami spalającymi gaz lub inne paliwa, w pomieszczeniu należy zapewnić odpowiednią wentylację (nie dotyczy urządzeń, które jedynie pobierają powietrze z pomieszczenia).
- Symbol  znajdujący się na urządzeniu lub na jego opako-

waniu oznacza, że nie wolno danego urządzenia wyrzucać razem ze zwykłymi odpadami domowymi. Zużyty produkt należy przekazać do centrum zbiórki odpadów, specjalizującego się w recyklingu komponentów elektrycznych i elektronicznych. Likwidując produkt w sposób właściwy, przyczyniasz się do zapobiegania ewentualnym ujemnym wpływom na środowisko naturalne oraz na zdrowie ludzi, które mogłyby powstać w wyniku niewłaściwej likwidacji. Szczegółowe informacje na temat recyklingu tego produktu można uzyskać w urzędzie miasta/gminy, lokalnych instytucjach zajmujących się likwidacją odpadów lub w sklepie, w którym produkt został zakupiony.

- Niniejszy okap może być używany razem z kuchenką gazową o następującej charakterystyce:
- Moc maksymalna 12,4 kW.
- 5 palników, tak jak to pokazano na ilustracji.

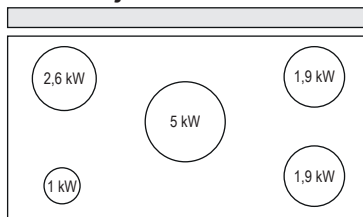

Rozsuwanie/chowanie urządzenia

Niebezpieczeństwo obrażeń!



Ryzyko zakleszczenia podczas rozsuwania oraz chowania urządzenia. Nigdy nie wolno sięgać do ruchomych części urządzenia, gdy jest ono rozsuwane lub chowane. Dzieci powinny znajdować się w bezpiecznej odległości.

2. UŻYTKOWANIE

- Okap został zaprojektowany wyłącznie do użytku domowego, do eliminacji zapachów kuchennych.
- Nie wolno nigdy używać okapu do celów innych niż te, do których został zaprojektowany.
- Nie wolno nigdy pozostawiać wolnego ognia o dużej intensywności pod działającym okapem.
- Należy dokonać regulacji intensywności płomienia w taki sposób, aby znajdował się wyłącznie pod naczyniem do gotowania i nie wydostawał się z jego boków.
- Nie zostawiać naczyń do smażenia bez nadzoru podczas użycia: przegrzany olej może się zapalić.

3. CZYSZCZENIE I KONSERWACJA

- Gąbczasta część filtra może być myta w zmywarce do naczyń raz na 4 miesiące lub częściej (w przypadku intensywnego użytkowania okapu). Jej poprawne funkcjonowanie zagwarantowane jest do maksymalnie 5 myć, po czym filtr należy wymienić (**W**).

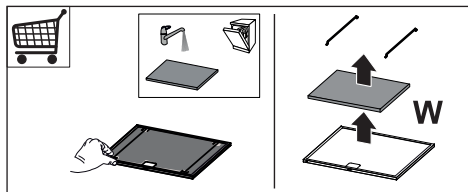

- Filtry przeciw-tłuszczowe należy myć, co 2 miesiące lub częściej w razie użytkowania intensywnego, można je myć w zmywarce (**Z**).

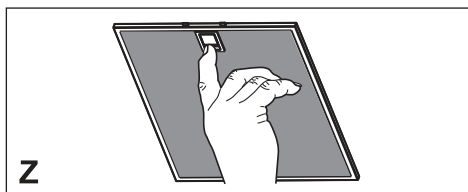

- Zaleca się czyszczenie okapu przy pomocy wilgotnej ściereczki i neutralnego płynu do mycia.

4. STEROWANIE

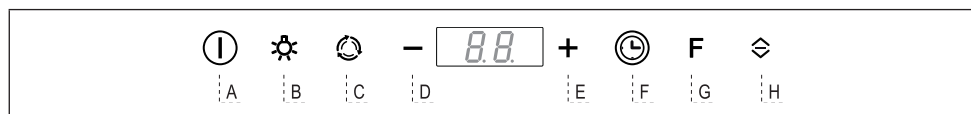

Przycisk	Funkcja	Przycisk LED
A	Przycisk działa tylko przy klapce otwartej Włączenie/wyłączenie silnika z pierwszą prędkością.	
	Przez naciśnięcie przycisku na około 5 sekund w momencie, gdy urządzenie jest wyłączone (silnik + oświetlenie) aktywuje/dezaktywuje się zdalne sterowanie.	IR+kropka (2 mignięcia) – pilot aktywny. IR+kropka (1 mignięcie) – pilot nieaktywny.
B	Naciśnięcie krótkie = Włączenie/wyłączenie oświetlenia z maksymalną jasnością.	
	Naciśnięcie na 2 sekundy = Włączenie/wyłączenie oświetlenia dyskretnego .	
C	Przycisk działa tylko przy klapce otwartej Aktywuje i dezaktywuje funkcję 24h , która włącza silnik z pierwszą prędkością na 10 minut co godzinę, przez całą dobę. Na koniec okap powraca do trybu wyłączonego.	Wyświetla animację.
D	Działa tylko przy klapce otwartej = redukcja prędkości. Prędkości P1 – P2 są to prędkości intensywne: P1 = 5 minut oraz P2 = 7 minut Na koniec okap powraca do prędkości drugiej.	Wyświetla bieżącą prędkość: P2 – P1 – 3 – 2 – 1
E	Działa tylko przy klapce otwartej = zwiększenie prędkości. Prędkości P1 – P2 są to prędkości intensywne: P1 = 5 minut oraz P2 = 7 minut Na koniec okap powraca do prędkości drugiej.	Wyświetla bieżącą prędkość: 1 – 2 – 3 – P1 – P2
	Funkcja działa przy klapce zamkniętej i otwartej. Naciśnięcie na 2 sekundy – włączenie/wyłączenie alarmu filtrów węglowych , przy wyłączonym silniku oraz bez aktywnych alarmów filtrów.	2 mignięcia C = alarm filtrów węglowych aktywny. 2 mignięcia C = alarm filtra węglowego wyłączony.
F	Funkcja działa tylko przy klapce otwartej Aktywacja/dezaktywacja wyłączenia silnika opóźnionego o 15 minut. Po uruchomieniu tej funkcji silnik będzie pracował z pierwszą prędkością. Jeżeli funkcja ta zostanie wyłączona przed czasem, silnik pracuje na pierwszej prędkości.	Wyświetla L
G	Funkcja działa przy klapce zamkniętej i otwartej. Naciśnięcie na 2 sekundy = przy aktywnym alarmie filtrów, krótkie naciśnięcie przycisku spowoduje reset alarmu Sygnalizacje te widoczne są tylko po wyłączeniu pracy silnika.	Wyświetla Informuje o konieczności wyczyszczenia metalowych filtrów przeciw-tłuszczowych. Alarm załącza się po 100 godzinach rzeczywistej pracy okapu
		Wyświetla Informuje o konieczności wymiany filtrów z węgla aktywnego i o konieczności wyczyszczenia metalowych filtrów przeciw-tłuszczowych. Alarm załącza się po 200 godzinach rzeczywistej pracy okapu.
H	Klapka zamknięta Otwarcie kłapk + silnik i oświetlenie = wł.	
	Klapka otwarta Zamknięcie kłapk + silnik i oświetlenie = wyl.	

5. PILOT ZDALNEGO STEROWANIA (OPCJONALNIE)



6. OŚWIETLENIE

- W celu wymiany należy skontaktować się z centrum serwisowym (“W celu zakupu zwrócić się do centrum serwisowego”).

1. SIKKERHETSINFORMASJON

i For din egen sikkerhet og en riktig funksjon av apparatet, må du lese denne veiledningen nøye før apparatet installeres og tas i bruk. Veiledningen skal alltid følge med apparatet, også hvis det overdras til tredjeperson. Det er viktig at brukerne kjenner til alle apparatets drifts- og sikkerhetsegenskaper.

! Tilkoblingen av kablene må utføres av en kvalifisert tekniker.

- Produsenten er ikke ansvarlig for eventuelle skader som skyldes feil installasjon eller bruk.
- Hvis installasjonsinstruksjonene for gassplattetoppen spesifiserer en større avstand enn angitt ovenfor, må du overholde dette.
- Kontroller at nettspenningen stemmer med spenningen oppgitt på merkeplaten på innsiden av kjøkkenviften.
- Det er nødvendig å installere hovedbrytere i det faste elektriske systemet i samsvar med forskriftene om kabelsystemer.
- For apparater i klasse I må du kontrollere at hjemmets strømnett er jordet.
- Koble kjøkkenviften til rørkrøret med et rør med en diameter på min. 120 mm. Røret må være så kort som mulig.
- Følg alle bestemmelsene for

luftutløp.

- Ikke koble kjøkkenviften til røkkkanaler for utslipp av forbrenningsrøk (f.eks. fra kjeler, peiser, osv.).
- Hvis kjøkkenviften brukes sammen med apparater som ikke bruker strøm (f.eks. gassapparater), må det garanteres en god ventilasjon i rommet for å unngå retur av forbrenningsgassen. Når kjøkkenviften brukes sammen med apparater som ikke bruker strøm, må ikke det negative trykket i rommet overstige 0,04 mbar for å unngå en retur av røkene.
- Luften må ikke føres ut gjennom en røkkanal som brukes for røkutslipp fra apparater som fungerer med gass eller andre forbrenningsstoffer.
- Hvis nettkabelen skades, må den skiftes ut av produsenten eller servicesenteret.
- Sett støpslet inn i en lett tilgjengelig stikkontakt som er i samsvar med gjeldende bestemmelser.
- Følg nøye forskriftene fra de lokale myndighetene vedrørende tekniske og sikkerhetsmessige tiltak for røkutslipp.

! **ADVARSEL:** Fjern beskyttelsesfilmene før kjøkkenviften installeres.

- Bruk kun skruer og beslag som passer til kjøkkenviften.

! **ADVARSEL:** Manglende

installasjon av skruer eller beslag i samsvar med disse instruksjonene kan medføre risiko for elsjokk.

- Ikke se mot lyset med optiske instrumenter (kikkert, forstørrelsesglass, osv.).
- Ikke flambér under kjøkkenviften, fordi en brann kan utvikles.
- Barn (over 8 år) eller personer med nedsatte fysiske, sensoriske eller psykiske evner, eller personer uten erfaring og kunnskap må kun bruke apparatet dersom de får tilsyn eller opplæring i en sikker bruk av apparatet og farene knyttet til bruken. Ikke la barn leke med apparatet. Rengjøring og vedlikehold som er brukerens ansvar, må ikke utføres av barn med mindre de er under tilsyn.
- Pass på at barn ikke leker med apparatet.
- Dette apparatet er ikke egnet til bruk av personer (inkl. barn) med nedsatte fysiske, sensoriske eller psykiske evner, eller personer uten erfaring og kunnskap i bruk av apparatet med mindre de er overvåket og opplært.

 De tilgjengelige delene kan bli veldig varme når platetopper/komfyrer er i bruk.

- Rengjør og/eller skift ut filtrene etter oppgitt intervall (brannfare). Se avsnittet Vedlikehold og rengjøring.

- Det må være en god utlufting i rommet når kjøkkenviften brukes samtidig med apparater som fungerer med gass eller andre forbrenningsstoffer (gjelder ikke apparater som kun fører luften ut i lokalet).
- Symbolet  på apparatet eller emballasjen angir at apparatet ikke skal kastes sammen med vanlig husholdningsavfall. Apparatet må leveres til et innsamlingscenter for resirkulering av elektrisk og elektronisk materiale. Ved å kassere dette apparatet på riktig måte, bidrar du til å forhindre de negative virkningene på miljøet og menneskehelsen som kan forårsakes av en feilaktig avfallshåndtering av dette apparatet. For mer informasjon om gjenvinning av dette apparatet, kontakt kommunen, renovasjonsselskapet eller forhandleren hvor apparatet ble kjøpt.

- Denna köksfläkt kan användas i kombination med en gasspishäll med följande egenskaper:
- Max. total effekt 12,4 kW.
- 5 brännare enligt figuren.

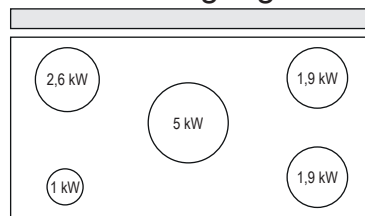

Åpning og lukking av apparatet

Risiko for personskader!

 Det er en klemmerisiko i forbindelse med lukking og åpning av apparatet. Opphold deg aldri i apparatets bevegelsesområde mens det lukkes eller åpnes. Hold barn på sikker avstand.

2. BRUK

- Kjøkkenviften er kun utviklet til husholdningsbruk for å fjerne matos fra kjøkkenet.
- Bruk aldri kjøkkenviften til annet enn tiltenkt formål (tiltenkt bruk era nella vecchia direttiva).
- Pass på at det aldri er høye flammer under kjøkkenviften når den er i bruk.
- Reguler flammestyrken slik at flammen kun dekker grytebunnen og ikke stikker utover kantene.
- Vær alltid veldig oppmerksom ved frityrsteking, fordi den varme oljen kan ta fyr.

3. RENGJØRING OG VEDLIKEHOLD

- Filterets svampaktige del kan vaskes i oppvaskmaskin hver fjerde måned, eller oftere ved svært intens bruk. Den kan vaskes fem ganger før filteret må skiftes ut (**W**).

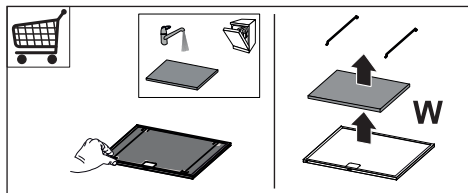



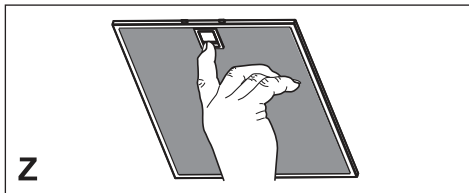

- Fettfiltrene må rengjøres hver andre måned eller oftere ved hyppig bruk. De kan vaskes i oppvaskmaskin (**Z**).



- Bruk kun en fuktig klut og et mildt rengjøringsmiddel til rengjøringen av kjøkkenviften.

4. KONTROLLER

		
Knapp	Funksjon	Knapp med LED
A	Knappen fungerer kun med åpen luke. Slår motoren av og på ved den første hastigheten.	-
	Trykk på knappen i ca. 5 sekunder når både motoren og belysningen er slått av, for å aktivere/deaktivere fjernkontrollen.	IR+Punktum (2 blink) – Fjernkontroll aktivert. IR+Punktum (1 blink) – Fjernkontroll deaktivert.
B	Raskt trykk = Slår belysningen på og av ved maks styrke.	-
	Trykk i 2 sekunder = Slår dempet belysning på og av.	-
C	Knappen fungerer kun med åpen luke. Aktiverer/deaktiverer funksjonen 24 t som slår på motoren ved den første hastigheten i 10 minutter hver time i 24 timer. Når tiden er utløpt, slås kjøkkenviften av.	Viser et bilde. 
D	Fungerer kun med åpen luke = Reduserer driftshastigheten. Hastighetene P1 – P2 er de to intensive hastighetene som er innstilte på følgende måte: P1 = 5 minutter og P2 = 7 minutter Når tiden er utløpt, går motoren tilbake til den andre hastigheten.	Viser den innstilte hastigheten: P2 – P1 – 3 – 2 – 1
	Fungerer kun med åpen luke = Øker driftshastigheten. Hastighetene P1 – P2 er de to intensive hastighetene som er innstilte på følgende måte: P1 = 5 minutter og P2 = 7 minutter Når tiden er utløpt, går motoren tilbake til den andre hastigheten.	Viser den innstilte hastigheten: 1 – 2 – 3 – P1 – P2
E	Fungerer både med lukket og åpen luke. Trykk i 2 sekunder = Aktiverer/deaktiverer alarmen for de aktive kullfiltrene mens motoren er slått av og ingen alarm for filterne er utløst.	C blinker to ganger = Alarmen for de aktive kullfiltrene er aktivert. C blinker en gang = Alarmen for de aktive kullfiltrene er deaktivert.
	Fungerer kun med åpen luke. Aktiverer/deaktiverer forsinkelsen hvor motoren slås av automatisk etter 15 minutter. Når funksjonen aktiveres, slås motoren på ved den første hastigheten. Hvis funksjonen deaktiveres før tiden, fortsetter motoren ved den første hastigheten.	Viser L
G	Fungerer både med lukket og åpen luke. Trykk i 2 sekunder = Når alarm for filter er utløst, tilbakestilles alarmen for filterne. Disse signaleringene er kun synlige når motoren er slått av.	Viser  Signalerer at de metalliske fettfiltrene må vaskes. Alarmsignalet gis etter at kjøkkenviften har fungert i 100 timer. Viser  Signalerer at de aktive kullfiltrene må byttes ut og at de metalliske fettfiltrene må vaskes. Alarmsignalet gis etter at kjøkkenviften har fungert i 200 timer.
	Lukket luke Luken åpnes, og motoren og belysningen slås på.	-
H	Åpen luke Luken lukkes, og motoren og belysningen slås av.	-

5. FJERNKONTROLL (EKSTRAUTSTYR)



6. BELYSNING

- Kontakt kundeservice for utskifting ("Kontakt servicesenter for kjøp").

FI 1. TURVALLISUUSTIETOJA

i Lue tämä käyttöopas huolellisesti ennen laitteen asentamista ja käyttöä oman turvallisuutesi ja laitteen oikean toiminnan takaamiseksi. Pidä nämä ohjeet aina laitteen lähetyksillä, niiden täytyy seurata laitetta myös, jos se myydään tai luovutetaan kolmansille osapuolille. On tärkeää, että käyttäjät tuntevat laitteen toiminta- ja turvallisuusominaisuudet.



Johtojen liitännän saa tehdä vain pätevä teknikko.

- Valmistaja ei vastaa väärästä asennuksesta tai käytöstä aiheutuneista vahingoista.
- Jos kaasukäyttöisen keittotason asennusohjeet määräävät, että etäisyyden on oltava yllä mainittua suurempi, ohjeita on noudatettava.
- Tarkista, että sähköverkon jännite vastaa liesituulettimen sisällä olevan arvokilven tietoja.
- Erotuskytkimet on asennettava kiinteään järjestelmään kaapelointijärjestelmiä koskevien määräysten mukaisesti.
- Luokan I laitteita varten on tarkistettava, että kodin sähköverkossa on sopiva maadoitus.
- Liitä liesituuletin savuhormiin putkella, jonka läpimitta on vähintään 120 mm. Savun poistoreitin on oltava mahdol-

lisimman lyhyt.

- Kaikkia ilman poistoa koskevia määräyksiä on noudatettava.
- Älä liitä liesituuletinta savukanaaviin, joiden kautta poistetaan palamishöyryjä (esimerkiksi lämmityskattilat, takat jne.).
- Jos liesituuletinta käytetään yhdessä muiden kuin sähkölaitteiden (esimerkiksi kaasulaitteiden) kanssa, on pystyttävä takaamaan riittävä huoneen tuuletus poistokaasujen paluuvirtauksen estämiseksi. Kun liesituuletinta käytetään yhdessä muiden kuin sähkölaitteiden kanssa, huoneen negatiivinen paine ei saa ylittää 0,04 mbar, jotta liesituuletin ei palauta höyryjä huoneeseen.
- Ilmaa ei saa poistaa sellaisen putken kautta, jota käytetään kaasulla tai muilla polttoaineilla toimivien laitteiden savun imemiseen.
- Jos virtajohto vahingoittuu, sen saa vaihtaa vain valmistaja tai huoltopalvelun teknikko.
- Kytke pistoke voimassa olevien määräysten mukaiseen ja saavutettavissa olevaan pistorasiaan.
- Savunpoistoa koskevien teknisten ja turvallisuuteen liittyvien toimenpiteiden suhteen on noudatettava tarkkaan paikallisten viranomaisten antamia määräyksiä.

 **VAROITUS:** Poista suoja-
kalvot ennen liesituuletti-
men asentamista.

- Käytä vain liesituulettimelle
sopivia ruuveja ja kiinnitysosia.

 **VAROITUS:** Jos ruuveja ja
kiinnitysosia ei asenneta
näiden ohjeiden mukaises-
ti, voi aiheutua sähköisku-
vaara.

- Älä katso suoraan optisilla
välineillä (kiikari, suurennus-
lasi....).
- Älä liekitä liesituulettimen alla:
se voi aiheuttaa tulipalon.
- Yli 8-vuotiaat lapset ja psyykki-
sesti, fyysisesti tai sensorisesti
rajoitteiset henkilöt tai koke-
mattomat ja taitamattomat
henkilöt saavat käyttää tätä
laitetta vain, jos heitä valvo-
taan ja heille on annettu tiedot
laitteen turvallisesta käytöstä
ja siihen liittyvistä vaaroista.
Varmista, etteivät lapset pääse
leikkimään laitteella. Lapset
eivät saa tehdä käyttäjän puh-
distus- ja huoltotoimenpiteitä
ilman valvontaa.
- Valvo lapsia ja varmista, et-
teivät he pääse leikkimään
laitteella.
- Tätä laitetta eivät saa käyt-
tää henkilöt (lapset mukaan
lukien), joiden mielen, ruumiin
tai aistien terveys on heiken-
tynyt tai joilla ei ole riittävää
kokemusta ja tietoa, ellei heitä

valvota tai ole valmennettu.

 Kosketettavissa olevat osat
voivat tulla hyvin kuumiksi
keittolaitteiden käytön aika-
na.

- Puhdista ja/tai vaihda suodat-
timet määrätyn ajan kuluttua
(tulipalovaara). Katso kappa-
letta Huolto ja puhdistus.
- Tilassa täytyy olla asianmukai-
nen tuuletus kun liesituuletinta
käytetään samanaikaisesti
kaasulla tai muilla polttoaineil-
la toimivien laitteiden kanssa
(ei koske laitteita, jotka pois-
tavat tilaan vain ilmaa).
- Merkki  tuotteessa tai sen
pakkauksessa osoittaa, että
tuotetta ei saa hävittää ta-
vallisen kotitalousjätteen mu-
kana. Tuote täytyy toimittaa
asianmukaiseen sähköisten
ja elektronisten osien kerä-
yskeskukseen. Varmistamalla,
että tuote hävitetään oikealla
tavalla, on mahdollista aut-
taa välttämään ympäristöä ja
henkilöiden terveyttä uhkaavia
haittavaikutuksia, joita voi syn-
tyä vääränlaisesta hävittämi-
sestä. Lisätietoja tuotteen kier-
rättämisestä saat paikallisilta
viranomaisilta, paikallisesta
jätehuollosta tai liikkeestä,
josta tuote on ostettu.
- Tätä liesituuletinta voidaan
käyttää yhdessä kaasutason
kanssa, jonka ominaisuudet

ovat seuraavat:

- Suurin kokonaisteho 12,4kW.
- 5 poltinta kuten kuvassa.

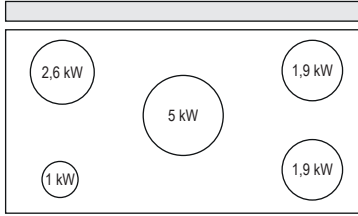

Laitteen avaaminen/sulkeminen Tapaturmavaara!



Juuttumisvaara laitetta suljettaessa ja avattaessa. Älä koskaan koske laitteen liikkuvaa aluetta kun sitä avataan tai suljetaan. Pidä lapset turvallisella etäisyydellä.

2. KÄYTTÖ

- Liesituuletin on suunniteltu ainoastaan kotitalouskäyttöön, keittiön hajujen poistamiseen.
- Älä koskaan käytä liesituuletinta muihin tarkoituksiin kuin siihen, mitä varten se on suunniteltu.
- Älä koskaan pidä korkeita liekkejä toiminnassa olevan liesituulettimen alla.
- Säädä liekkien koko sillä tavoin, että ne kohdistuvat vain kypsennysastian pohjaan. Varmista, etteivät liekit tule astian reunojen alta.
- Rasvakeittimiä on valvottava jatkuvasti käytön aikana: ylikuumentunut öljy voi syttyä palamaan.

3. PUHDISTUS JA HUOLTO

- Suodattimen sienimäinen osa voidaan pestä astianpesukoneessa vähintään 4 kuukauden välein tai useamminkin käyttötarpeen vaatiessa; suodattimen toiminta on taattu korkeintaan 5 pesukerran verran, minkä jälkeen se on vaihdettava (W).

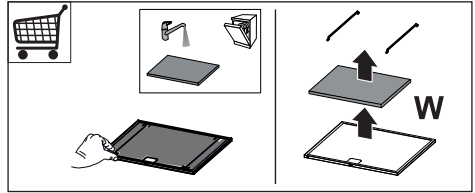

- Rasvasuodattimet täytyy puhdistaa aina 2 kuukauden käytön jälkeen tai useammin, jos laitetta käytetään paljon. Ne voidaan pestä astianpesukoneessa (Z).

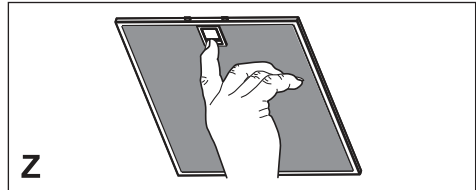

- Puhdista liesituuletin kostealla liinalla ja neutraalilla pesunesteellä.

1. معلومات حول السلامة (AR)

① حرصًا على سلامتك ومن أجل التشغيل الصحيح للجهاز، يرجى قراءة الكتيب باهتمام قبل القيام بتركيب وتشغيل الجهاز. احتفظ دائمًا بهذه التعليمات مع الجهاز حتى عند نقله أو بيعه. يجب على المستخدم أن يعرف بالكامل مميزات التشغيل والسلامة لهذا الجهاز.

⚠ يجب توصيل الأسلاك بواسطة فني متخصص.

- المصنع ليس مسؤولاً عن الأضرار الناتجة عن سوء التركيب أو سوء استعمال الجهاز.
- إذا كان لتعليمات التثبيت لسطح الطبخ بالغاز تشير إلى الحاجة لمسافة أكبر من المشار إليها أعلاه، يجب أن تأخذ ذلك في الحسبان.
- تأكد من أن التيار الكهربائي مطابق لما هو مشار إليه في اللوحة الموجودة داخل المدخنة.
- يجب تركيب أجهزة الفصل في النظام الثابت بما يتوافق مع لوائح أنظمة توصيل الأسلاك.

- بالنسبة للأجهزة من الفئة A، تحقق من أن شبكة تغذية الطاقة المنزلية تمتلك توصيل أرضي مناسب.
- قم بتوصيل المدخنة بماسورة تفريغ الدخان بحيث يكون قطرها 120 مم. ينبغي أن يكون مسار الماسورة قصيراً قدر الامكان.
- يجب احترام جميع القوانين السارية الخاصة بالتخلص من الهواء الفاسد.
- لا توصل المدخنة الشافطة بمواسير تحمل أدخنة احتراق (على سبيل المثال من الغلايات والمدخن وما إلى ذلك)
- إذا تم استخدام المدخنة مع الأجهزة غير الكهربائية (مثل أجهزة الغاز) ، يجب ضمان درجة كافية من التهوية في الغرفة لمنع عودة تدفق غاز العادم. عند استخدام المدخنة مع الأجهزة التي لا تعمل بالطاقة الكهربائية، فإن الضغط السلبي في المكان يجب ألا يتجاوز 0,04 ميلي بار لمنع رجوع الأدخنة مجددًا إلى المكان بواسطة المدخنة.
- لا يجب إخلاء الهواء من خلال ماسورة أو قناة تُستخدم لتصريف الأبخرة من جهاز احتراق يعمل بالغاز أو بأنواع الوقود الأخرى.
- يجب استبدال سلك الطاقة عن طريق المصنع أو فني الخدمة، في حال تلفه.

- ان تكون بواسطة الأطفال، يُسمح للأطفال بتنظيف الجهاز وصيانته بشرط الإشراف عليهم.
- يجب الإشراف على الأطفال ومنعهم من العبث بالجهاز.
- يجب ألا يستخدم الجهاز الأشخاص (بما في ذلك الأطفال) الذين لديهم قدرات نفسية-حسية مخفضة أو مع خبرة ومعرفة غير كافية، ما لم يتم الإشراف عليهم وإرشادهم بعناية.
- ⚠️ المناطق المكشوفة والتي يمكن الوصول إليها عند استعمال جهاز الطبخ قد تكون شديدة الحرارة.
- قم بتنظيف و/أو استبدال الفلاتر بعد الفترة الزمنية المحددة (خطر الحريق). انظر فقرة الصيانة والتنظيف.
- يجب أن يكون هناك تهوية كافية في الغرفة عند استخدام المدخنة في نفس الوقت الذي تستخدم فيه الأجهزة التي تستخدم الغاز أو أنواع الوقود الأخرى (لا تنطبق على الأجهزة التي تقوم بتفريغ الهواء داخل الغرفة فقط).
- يشير الرمز  على المنتج أو على العبوة إلى عدم التخلص من المنتج كنفائات منزلية عادية. يجب عند التخلص من الجهاز تسليمه إلى نقطة جمع نفائات متخصصة في إعادة تدوير المعدات الكهربائية والإلكترونية. عند التأكد من
- قم بتوصيل القابس بمنفذ يتوافق مع اللوائح المعمول بها ويكون في وضع يسهل الوصول إليه.
- فيما يتعلق بالتدابير التقنية والسلامة الواجب اتخاذها لتصريف الأدخنة، من الضروري اتباع القواعد التي وضعتها السلطات المحلية بدقة.
- ⚠️ **تحذير:** قبل القيام بتركيب المدخنة، قم بإزالة الرقاقة الحماية.
- قم باستخدام البراغي والأدوات التي تتوافق مع الجهاز فقط.
- ⚠️ **تحذير:** الفشل في تركيب البراغي أو تثبيت الجهاز وفقاً لهذه التعليمات قد ينجم عنه مخاطر كهربية.
- لا تنظر إليها مباشرة بواسطة الأجهزة البصرية (مناظير، عدسة مكبرة....).
- لا تطبخ الطعام الذي ينتج لهب مرتفع مثل الفلامبيه تحت المدخنة: قد يسبب ذلك حريق.
- يمكن استخدام هذا الجهاز من قبل الأطفال بعمر 8 سنوات أو أقل ومن قبل الأشخاص ذوي القدرات الحسية النفسية الجسدية الأقل أو مع الخبرة والمعرفة غير الكافية، بشرط أن يتم الإشراف عليهم وإرشادهم بعناية حول كيفية استخدام الجهاز بأمان وعلى الأخطار التي تنطوي على استخدامه. تأكد من عدم لعب الأطفال بالجهاز. التنظيف والصيانة لا يجب

التخلص من هذا المنتج بطريقة صحيحة، فأنت تساعد بذلك في منع حدوث عواقب سلبية على البيئة والصحة البشرية، والتي قد تقع بالفعل بسبب التعامل غير السليم مع المنتج كنفائية. للحصول على معلومات أكثر تفصيلاً حول إعادة تدوير هذا المنتج، قم بالاتصال بمكتب المدينة الخاص بالتخلص من النفايات أو بالمحل الذي اشتريته منه المنتج.

- هذه المدخنة الشافطة يمكن استعمالها بتوافق مع سطح طبخ يعمل بالغاز ويمتلك الخصائص التالية:
- مجموع الطاقة القصوى 12.4 ك واط.
- 5 شعلات كما هو مبين في الشكل.

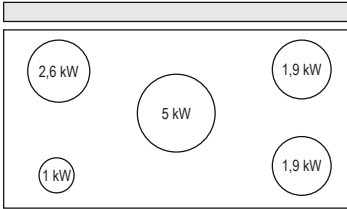

توسيع الجهاز/سحب الجهاز

خطر الإصابة!

احتمال تعرض الجهاز للزرجنة عند سحبه او توسيعه. لا تقترب الى منطقة الحركة في الجهاز عند سحبه او توسيعه. يجب إبعاد الأطفال الى مسافة آمنة.



3. التنظيف والصيانة

- الجزء الاسفنجي من الفلتر يمكن غسله في غسالة الصحون على الأقل كل 4 اشهر أو اقل من هذه المدة عندما يكون الاستعمال مكثف، وهذا يضمن عمل الفلتر لعدد 5 غسلات قبل أن يتطلب الأمر تبديل الفلتر بأخر غيره (W).

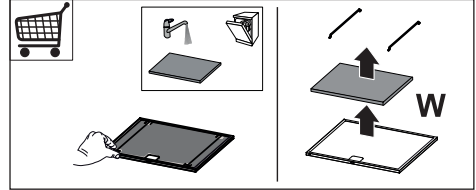

- يجب تنظيف مرشحات الشحوم كل شهرين من التشغيل، أو على فترات أقصر في حالة الاستعمال المكثف، ويمكن غسلها في غسالة الأطباق (Z).

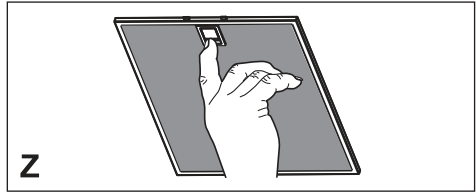

• نظف الشفاط باستخدام قطعة قماش مبللة ومنظفات سائلة محايدة.

2. الاستعمال

- إن المدخنة مصممة للاستخدام المنزلي فقط، وبهدف شطف الروائح الناتجة عن الطبخ.
- لا تستخدم المدخنة في أغراض غير التي تم تصميمها من أجله.
- لا تسمح أبدًا بوجود لهب مرتفع مكشوف تحت الغطاء أثناء تشغيل الجهاز.
- تحكم في شدة اللهب بحيث يكون ملاصق لقاع اواني الطبخ فقط، والتأكد من عدم اندلاعه من الجوانب.
- يجب مراقبة أواني القلي العميقة باستمرار أثناء الاستخدام حيث إن الزيت الذي يتم تسخينه بإفراط قد يلتهب.

4. التحكم

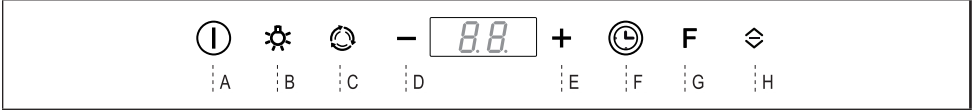

زر	الوظيفة	زر مؤشر الضوء
A	الزر ينشط فقط عندما تكون الضلفة مفتوحة. إطفاء/إشعال الموتور على السرعة الأولى.	
B	اضغط الزر باستمرار لمدة 5 ثوان، عندما تكون جميع الأحمال مطفأة (الموتور+ + [المصباح])، فإنه تنشط/لا تنشط وظيفة جهاز التحكم عن بعد .	
C	ضغطة قصيرة = [إشعال/إطفاء الإضاءة في أقصى قوتها]. الضغطة لمدة 2 ثانية = إشعال/إطفاء الإنارة الكمالية.	
D	الزر ينشط فقط عندما تكون الضلفة مفتوحة. تنشيط/تعطيل وظيفة 24 ساعة والتي تشعل الموتور على السرعة الأولى لمدة 10 دقائق في كل ساعة وطيلة الـ 24 ساعة. وفي النهاية تطفئ المدخنة.	مشاهدة حركة:
E	تعمل فقط والضلفة مفتوحة = تخفيف سرعة التشغيل. السرعات P1 – P2 هما السرعتين [التشغيل المركز على النحو التالي]: P1 = 5 دقائق و P2 = 7 دقائق في نهاية المدة يعود الموتور على السرعة الثانية.	مشاهدة السرعة التي تم ضبطها: P1 – P2 – 3 – 2 – 1
F	تعمل فقط والضلفة مفتوحة = زيادة سرعة التشغيل. السرعات P1 – P2 هما السرعتين [التشغيل المركز على النحو التالي]: P1 = 5 دقائق و P2 = 7 دقائق في نهاية المدة يعود الموتور على السرعة الثانية.	مشاهدة L
G	الزر ينشط سواء كانت الضلفة مفتوحة أو مغلقة. الضغطة لمدة 2 ثانية = ينشط/يعطل تحذير فلتر الكربون النشط تصبح مفعلة والموتور [يكون مطفي] ويندون تفعل تحذير الفلاتر.	2 ومضئتين C = تحذير فلتر الكربون النشط يكون مفعلاً 1 ومضة واحدة C = تحذير فلتر الكربون النشط يكون غير نشط
H	الزر ينشط فقط عندما تكون الضلفة مفتوحة. تشغيل وتعطيل وظيفة التأخير، الإطفاء الأتوماتيكي للموتور بعد 15 ثانية. عند تفعل هذه الوظيفة يعود الموتور إلى سرعته الأولى. إذا قامت بتعطيل هذه الوظيفة قبل الوقت المحدد، فإن الموتور يبقى على السرعة الأولى.	مشاهدة تشير إلى ضرورة غسل الفلاتر المعدنية المضادة للشحوم إشارة [التحذير تبدأ بالعمل بعد 100 ساعة من التشغيل العملي للمدخنة]
	الزر ينشط سواء كانت الضلفة مفتوحة أو مغلقة. بالضغطة لمدة 2 ثانية = أثناء تفعل تحذير الفلاتر فسوف يتم إعادة ضبط تحذير الفلاتر. هذه المؤشرات يمكن رؤيتها فقط عندما يكون الموتور منطفي.	مشاهدة تشير إلى ضرورة تغيير فلتر الكربون النشط وكذلك يجب غسل [الفلاتر المعدنية المضادة للشحوم]. إشارة التحذير تبدأ بالعمل بعد 200 [ساعة من التشغيل العملي للمدخنة]
	الضلفة مغلقة تفتح الضلفة + الموتور والإنارة = منشعل.	
	الضلفة مفتوحة تقف الضلفة + الموتور والإنارة = مطفي.	

5- التحكم عن بعد (اختياري)



6. الإنارة

للاستبدال اتصال بالدعم الفني
("للشراء اتصل بالدعم الفني").

