

SOP6301S2X



Категория	60 см
Семейство продуктов	Духовой шкаф
Источник питания	Электрический
Источник нагрева	Электрический
Способ приготовления	Комбинированный с паром
Технология подачи пара	Пиролитическая с паром
Система очистки	Пиролитическая очистка
EAN-код	8017709294281



Эстетика

Эстетика	Classica	Цвет шелкографии	Черный
Цвет	Нержавеющая сталь	Тип шелкографии	Символы
Отделка	Обработка против отпечатков пальцев	Дверца	С 2-мя горизонтальными полосами
Дизайн	Плоский	Ручка	Classica
Материал	Нержавеющая сталь матовая, обработка против отпечатков пальцев	Ручки	нержавеющая сталь
Тип нержавеющей стали	Матовая	Логотип	Штампованный
Тип стекла	Eclipse		

Управление













Отображаемое имя	CompactScreen	Количество переключателей	2
Вид дисплея (технология)	LCD-дисплей	Поворотные переключатели	Classica
Настройки управления	Поворотные переключатели	Цвет переключателя	Эффект нержавеющей стали

Программы/ функции

Количество функций приготовления	11
---	----

Традиционные функции приготовления

 Статический	 Вентилируемый	 Термовентилируемый
 Турбо	 Eco	 Гриль большой
 Гриль большой + конвекция	 Нижний нагрев	 Нижний + задний нагрев + конвекция
 Функция "Пицца"		



Функции приготовления с паром

 Термовентилируемый

Другие функции пара

 Слив воды	 Очистка от накипи
--	---

Другие функции

 Размораживание по времени	 Поднятие теста	 Шаббат
--	--	--

Функции очистки

 Пиролиз
--

Опции



Программирование времени	Отсрочка включения и автоматическое отключение в конце приготовления	Другие опции	Поддержание тепла, Eco Light
Таймер поминутный	Да	Режим Showroom	Да
Счетчик минут	1	Быстрый предварительный разогрев	Да
блокировка управления	Да		

Технические характеристики



Минимальная температура	30 °C	Внутреннее стекло дверцы сплошное	Да
Максимальная температура	280 °C	Внутренние стекла дверцы съемные	Да
Количество уровней приготовления	5	Количество стекол дверцы	4
		Петли Soft Close	Да

Тип направляющих	Металлические направляющие	Термостат безопасности	Да
Конвекция	1	Воздуховод	Фиксированный
Количество ламп подсветки	1	Система охлаждения	Тангенциальная
Тип подсветки	Галогенная	Канал охлаждения	Двойной
Регулируемая подсветка	Да	Снижение скорости системы охлаждения	Да
Мощность ламп подсветки	40 Вт	Блокировка дверцы при пиролизе	Да
Освещение при открытой дверце	Да	Пароварки, модельный ряд	20 - 40%
Мощность нижнего нагревательного элемента	1200 Вт	Размеры внутренней камеры (ВхШхГ)	353x470x401 мм
Мощность гриля	1750 Вт	Регулировка температуры	Электронный
Мощность кольцевого нагревательного элемента	2000 Вт	Материал внутренней камеры	Эмаль Ever Clean
Автоматическое отключение при открытой дверце	Да	Залив воды	Ящик ручной
Открывание дверцы	Стандартное открывание	Объем контейнера для воды	0,8 л
Дверца	Холодная		
Съемная дверца	Да		

Производительность/ Энергопотребление



Класс энергоэффективности	A+	Потребление энергии за цикл с принудительной конвекцией	2.45 МДж
Полезный объем	68 л	Потребление энергии за цикл с принудительной конвекцией	0.68 кВт/ч
Потребление энергии за цикл с естественной конвекцией	1.09 кВт/ч	Количество духовых шкафов	1
Потребление энергии за цикл с естественной конвекцией	3.92 МДж	Габаритные размеры (глубина)	81 %

Аксессуары в комплекте

Решетка с ограничителем	1	Решетка для противня	1
Глубокий эмалированный противень (50 мм)	1	Другое	Комплект для залива воды

Электрическое подключение

Напряжение	220-240 В	Частота тока	50/60 Гц
-------------------	-----------	---------------------	----------

Сила тока 13 А
Номинальная мощность 3000 Вт

Длина электрического кабеля 115 см

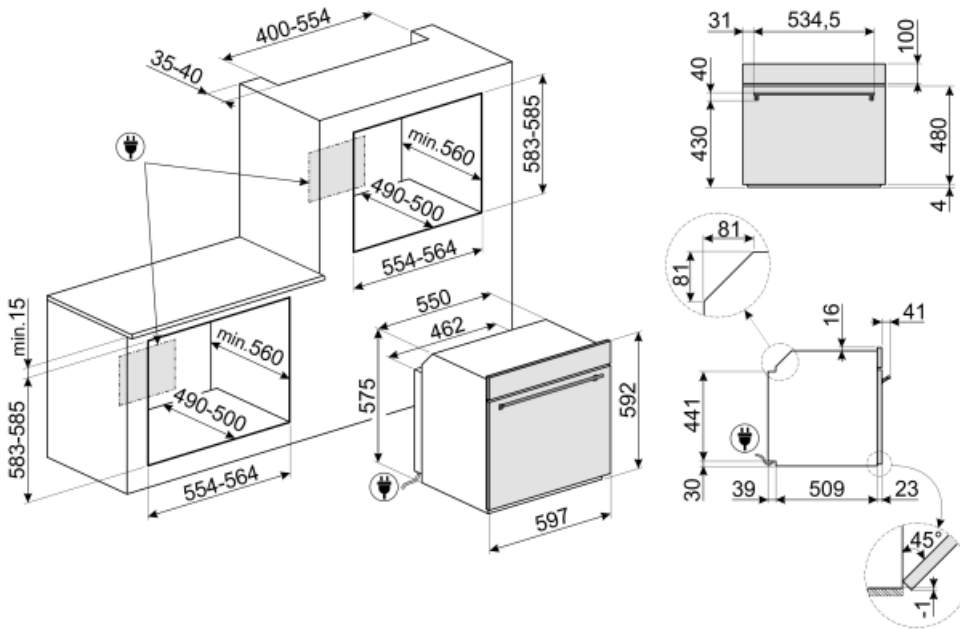

Not included accessories

AIRFRY



SFLK1

Блокировка управления



ET50

Эмалированный противень, глубина 50 мм



ET20

Эмалированный противень, глубина 20 мм



STONE

Прямоугольный огнеупорный камень PPR2. Идеально подходит для приготовления пиццы с такими же результатами, как в обычной дровяной печи. Также можно использовать для выпечки хлеба, фокаччи и других рецептов, таких как пироги или печенье. Размеры: 42 x 1,8 x 37,5 см



GTP2



PR3845X

Нержавеющая сталь с обработкой против отпечатков пальцев. Декоративная планка для установки приборов в колонну. Совместима с большинством духовых шкафов.



GTT2



BBQ

Двусторонний гриль для барбекю. Подходит для приготовления сочных и хрустящих блюд в духовке с типичным вкусом блюд на гриле. Ребристая сторона особенно подходит для мяса и сыров. Гладкая сторона для рыбы, морепродуктов и овощей.



PALPZ

Лопатка для пиццы с откидной ручкой
Ширина: 315 мм Длина: 325 мм



Symbols glossary (ТТ)

- | | | | |
|--|--|---|---|
|  | Система ручного залива воды: можно заполнить резервуар менее чем за 40 секунд. Залив осуществляется вручную благодаря специальной воронке, входящей в комплект. |  | Блокировка управления: некоторые модели оснащены устройством для блокировки управления, чтобы не было возможности случайно изменить программу/ цикл приготовления, включить или выключить прибор. |
|  | Духовые шкафы, комбинированные с паром: система приготовления на пару позволяет приготовить любые блюда более бережно и быстро. Колебания температуры и уровня пара позволяют добиться желаемого гастрономического результата. Приготовление на пару снижает использование жира в пользу более здоровой и натуральной пищи, а также сводит к минимуму потерю веса и объема пищи во время приготовления. Приготовление на пару идеально подходит для приготовления мяса: оно не только делает мясо очень мягким, но и сохраняет цвет и делает его более сочным. Также рекомендуется для приготовления дрожжевого теста и выпечки хлеба: фактически влажность позволяет тесту расти и развиваться во время приготовления до образования внешней корочки. В результате получается более легкий и легкоусвояемый продукт. Он также подходит для быстрого размораживания, разогрева продуктов без их подсушивания, а также для естественного обессоливания соленых продуктов. |  | Система воздушного охлаждения: для обеспечения безопасной температуры поверхности. |
|  | Размораживание по времени: с помощью этой функции время размораживания продуктов определяется автоматически. |  | Функция удаления накипи: необходима для удаления излишков известняка в резервуаре и обеспечения правильной работы продукта. О необходимости выполнения этой операции сообщит сам продукт. |
|  | Дисплей COMPACTscreen |  | Дверца с четверным остеклением |
|  | Автоматическое отключение подсветки: для большей экономии энергии освещение выключается автоматически через одну минуту после начала приготовления. |  | Электрический |

A+

A+: класс энергоэффективности A+ помогает сэкономить до 10% энергии по сравнению с классом A. Гарантируется максимальная производительность при минимальном потреблении.



Эмаль Ever Clean: эмаль Ever Clean наносится электростатически, чтобы предотвратить образование трещин или сколов с течением времени. Это особая эмаль, устойчивая к бытовым кислотам, которая, помимо приятного блеска, способствует более тщательной очистке стенок духовки благодаря своей меньшей пористости. После нанесения ее запекают при температуре выше 850°C и медленно полимеризуют с научно определенной скоростью, чтобы обеспечить однородную глубину и прочность. Эмаль Ever Clean создает безупречный вид как внутри духовки, так и на противнях, что делает поверхности духовки невероятно привлекательными и сохраняет их в течение долгого времени, так как снижает адгезию жира во время приготовления.



Холодная дверца: у большинства духовых шкафов Smeg есть «холодная дверь». Благодаря сочетанию тангенциального охлаждения и внутренних теплоотражающих стекол, температура на внешней поверхности дверцы поддерживается ниже 50°C. Эта система не только обеспечивает безопасность, но и защищает боковые поверхности мебели от перегрева духовкой.



Верхний + нижний нагрев с конвекцией: нагревательные элементы, работающие одновременно с вентилятором, предназначены для обеспечения более равномерного нагрева, аналогично традиционному приготовлению, поэтому требуется предварительный нагрев. Наиболее подходит для блюд, требующих медленного приготовления.



Верхний и нижний нагрев: традиционный метод приготовления, который лучше всего подходит для блюд, расположенных в центре духовки. верхняя часть духовки всегда будет самой горячей. Идеально подходит для жаркого, фруктовых кексов, хлеба и т. д.



Только нижний нагревательный элемент: эта функция идеально подходит для продуктов, требующих дополнительной базовой температуры без поджаривания, например кондитерские изделия, пицца. Также подходит для медленного приготовления рагу и запеканок.



Кольцевой + нижний нагрев+ конвекция: добавление нижнего элемента добавляет дополнительный нагрев снизу для пищи, которая требует дополнительного приготовления.



Комбинация вентилятора и круглого элемента вокруг него дает метод приготовления горячим воздухом. Это дает множество преимуществ, включая отсутствие предварительного нагрева, если время приготовления превышает 20 минут, отсутствие передачи аромата при одновременном приготовлении различных продуктов, меньшее количество энергии и более короткое время приготовления. Подходит для всех видов еды.



ЭКО: приготовление с низким энергопотреблением: эта функция особенно подходит для приготовления на одном уровне с низким энергопотреблением. Рекомендуется для всех типов продуктов, кроме тех, которые могут выделять много влаги (например, овощи). Чтобы добиться максимальной экономии энергии и сократить время, рекомендуется помещать продукты в духовку без предварительного нагрева рабочей камеры.



Использование гриля дает отличные результаты при приготовлении мяса средних и малых порций, особенно в сочетании с вертелом (где это возможно). Также идеально подходит для приготовления колбас и бекона.



Гриль с конвекцией: конвектор снижает сильный жар от гриля, обеспечивая отличный метод приготовления на гриле различных продуктов, отбивных, стейков, колбасок и т. д., Обеспечивая равномерное поджаривание и распределение тепла без высушивания продуктов. Два верхних уровня рекомендуются для использования, а нижняя часть духовки может использоваться для одновременного поддержания тепла, что является отличным средством при приготовлении завтрака на гриле. Малый гриль (только центральная часть) идеально подходит для небольшого количества блюд.



Функция пиццы: специальная функция для приготовления пиццы на специальной сковороде. Это позволяет получить мягкую внутри и хрустящую снаружи пиццу с идеально приготовленной начинкой, а не сухой и не подгоревшей.



Кольцевой нагрев с паром: Добавление пара позволяет лучше сохранить органолептические свойства пищи. Тепло исходит от задней части духовки и распределяется быстро и равномерно. Вентилятор работает. Это идеальная функция для более деликатного приготовления всех типов блюд. Кроме того, она идеально подходит для приготовления на нескольких уровнях без смешивания запахов и вкусов. Идеально подходит для приготовления жаркого, курицы и выпечки, например, дрожжевых пирогов и хлеба.



Залив и слив воды



Кольцевой+ верхний + нижний нагревательные элементы: использование вентилятора с обоими элементами позволяет готовить пищу быстро и эффективно, что идеально подходит для больших объемов, требующих тщательного приготовления. Он предлагает такой же результат, как и гриль, перемещая тепло вокруг пищи вместо перемещения самой пищи, позволяя приготовить продукт любого размера или формы.



Полностью стеклянная внутренняя поверхность дверцы, единая плоская поверхность, которую легко поддерживать в чистоте.



Внутреннее стекло дверцы: снимается для очистки несколькими быстрыми движениями.



Подогрев пищи



Подсветка сбоку: две лампы на противоположных сторонах внутренней камеры улучшают обзор внутри духовки.



ПИРОЛИЗ - ФУНКЦИЯ АВТОМАТИЧЕСКОЙ ОЧИСТКИ: духовка нагревается до температуры, приближающейся к 500°C, и превращает жир и остатки пищи в мелкий пепел, который можно легко стереть влажной тканью. При такой высокой температуре дверца автоматически блокируется в целях безопасности, в то время как температура внешней поверхности дверцы остается контролируемой, поэтому к ней можно безопасно прикоснуться к функции, настраиваемой пользователем в зависимости от уровня загрязнения, присутствующего в духовке.



Воздух при 40°C создает идеальные условия для расстойки дрожжевого теста. Просто выберите функцию и поместите тесто в предназначенную для этого емкость.



Быстрый предварительный нагрев: с помощью функции быстрого предварительного нагрева можно достичь выбранной температуры всего за несколько минут.



Шаббат: эта функция позволяет вам готовить пищу в субботу, праздник отдыха в иудейской религии, соблюдая предписания.



Soft close: все модели оснащены функцией плавного закрывания двери, что позволяет устройству закрываться плавно и бесшумно.



Указан полезный объем внутренней камеры в литрах.



В камере духового шкафа предусмотрено 5 разных уровней приготовления.



Электронный контроль температуры: позволяет поддерживать температуру внутри духовки с точностью до 2–3°C. Это позволяет готовить блюда, очень чувствительные к перепадам температуры, такие как пирожные, суфле, пудинги.

Benefit (TT)

Soft Close

Soft Close

Эмаль EverClean

Эмаль EverClean

Эмаль Ever Clean наносится электростатически, от угла к углу и от края к краю, чтобы предотвратить растрескивание или образование трещин с течением времени. Это особая пиролитическая эмаль, устойчивая к кислотам, которая, помимо приятного блеска, благодаря меньшей пористости способствует лучшей очистке стенок духовки. Она запекается при температуре более 850°C и медленно полимеризуется с научно определенной скоростью, чтобы обеспечить равномерную толщину и прочность. Хорошо сохраняется при эксплуатации, так как уменьшает прилипание жира к стенкам внутренней камеры во время приготовления.