

MP822NPO

Полезный объем духового шкафа 22 л



Семейство продуктов Микроволновая печь
Категория Встраиваемая
Установка В верхний шкаф
Источник питания Электрический
Способ приготовления Микроволновая печь
Управление Электронный



Программы/ функции

Количество функций 1
Микроволновая печь 

Управление

Управление	Поворотные переключатели	Поворотные переключатели	Coloniale
Открывание	Механическая кнопка	Цвет переключателей	Кремовый
Количество переключателей	2		

Опции



Таймер	Электронный	Режим Showroom	Да
Программирование времени	Старт и стоп	блокировка управления	Да
Акустический сигнал окончания приготовления	Да		

Технические характеристики



Материал внутренней камеры	Нержавеющая сталь	Количество стекол дверцы	2
-----------------------------------	-------------------	---------------------------------	---

Количество ламп подсветки	1	Термостат безопасности	Да
Тип подсветки	Лампа накаливания	Система охлаждения	Тангенциальная
Мощность ламп подсветки	20 Вт	Защитное стекло от микроволн	Да
Керамическое основание внутренней камеры	Да	Автоматическое отключение микроволн при открытой дверце	Да
Освещение при открытой дверце	Да	Размеры внутренней камеры (ВхШхГ)	220x350x280 мм
Открывание дверцы	Боковое открывание	Эффективная мощность микроволн	850 Вт

Электрическое подключение

Номинальная мощность	2700 Вт	Частота тока	50 Гц
Сила тока	11.7 А	Длина электрического кабеля	150 см
Напряжение	220-240 В		

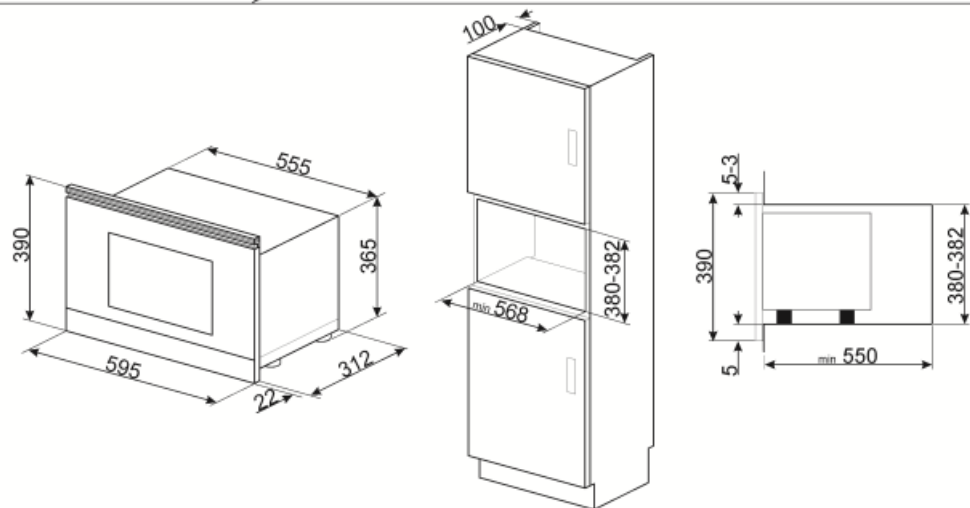
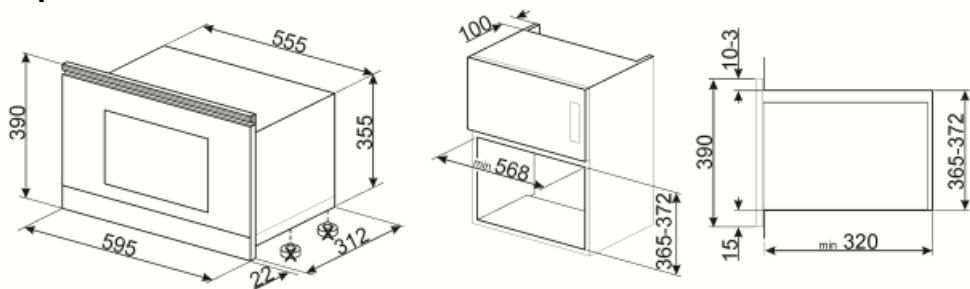

Not included accessories



KITMP38







Тонкая планка для изменения высоты микроволновых печей с 39 см до 38 см



KITPLATE

Тарелка для запекания представляет собой алюминиевую пластину с тефлоновым покрытием, нижняя часть которой содержит железо. Диаметр основания 25 см, диаметр по верху 26,5 см.

Symbols glossary (ТТ)

- | | | | |
|--|--|---|---|
|  | Керамическое основание Surfaceplus для микроволновой печи - поворотный столик не требуется, всю поверхность можно использовать для приготовления пищи. |  | Блокировка управления: некоторые модели оснащены устройством для блокировки управления, чтобы не было возможности случайно изменить программу/ цикл приготовления, включить или выключить прибор. |
|  | Микроволны значительно сокращают время приготовления и способствуют экономии энергии. |  | Дверца с двойным остеклением |
|  | Микроволны: проникая прямо в пищу, микроволны позволяют готовить очень быстро и со значительной экономией энергии. Они подходят для приготовления без жира, они также способны размораживать и нагревать пищу, не изменяя ее первоначальный вид и аромат. Функцию микроволн также можно комбинировать с обычными функциями со всеми вытекающими отсюда преимуществами. Идеально подходит для всех видов еды. |  | Указан полезный объем внутренней камеры в литрах. |