

# SFPR9604TNR

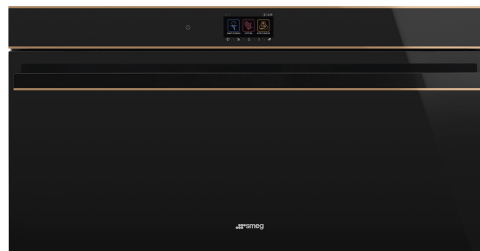

<b>Категория</b>	Компактный по высоте, 90 см
<b>Семейство продуктов</b>	Духовой шкаф
<b>Источник питания</b>	Электрический
<b>Источник нагрева</b>	Электрический
<b>Способ приготовления</b>	Термовентилируемый
<b>Система очистки</b>	Пиролитическая очистка
<b>EAN-код</b>	8017709299705



## Эстетика

<b>Эстетика</b>	Dolce Stil Novo	<b>Тип стекла</b>	Eclipse
<b>Цвет</b>	Черный	<b>Дверца</b>	Полностью стеклянная
<b>Отделка</b>	Глянцевый	<b>Ручка</b>	Dolce Stil Novo
<b>Дизайн</b>	Плоский	<b>Ручки</b>	Черный
<b>Фурнитура</b>	Медный	<b>Логотип</b>	Накладной
<b>Материал</b>	Стекло		

## Управление













<b>Отображаемое имя</b>	VivoScreen	<b>Количество языков на дисплее</b>	11
<b>Вид дисплея (технология)</b>	TFT-дисплей	<b>Языки на дисплее</b>	Italiano, English (UK), Français (FR), Nederlands, Español (ES), Português (PT), Svenska, Русский, Deutsch (DE), Dansk, Polski
<b>Настройки управления</b>	Обновленное сенсорное управление		







## Программы/ функции

<b>Количество функций приготовления</b>	10
<b>Автоматические программы</b>	48
<b>Персональные рецепты</b>	64

## Традиционные функции приготовления

 Статический	 Вентилируемый	 Термовентилируемый
 Турбо	 Eco	 Гриль большой
 Гриль большой + конвекция	 Нижний нагрев	 Нижний нагрев + конвекция
 Функция "Пицца"		

## Другие функции

 Размораживание по времени	 Размораживание по весу	 Поднятие теста
 Поддержание тепла	 Подогрев посуды	 Шаббат

## Функции очистки

 Пиролиз
------------------------------------------------------------------------------------------

## Опции



<b>Программирование времени</b>	Отсрочка включения и автоматическое отключение в конце приготовления	<b>Режим Showroom</b>	Да
<b>Таймер поминутный</b>	Да	<b>Режим видео, демо-учебник</b>	Да
<b>Счетчик минут</b>	2	<b>Электронное руководство</b>	Да
<b>блокировка управления</b>	Да	<b>Хронология</b>	Да, последние 10 использованных функций
<b>Другие опции</b>	Поддержание тепла, Eco Light, Выбор языка, Цифровой дисплей с часами, Вкл./выкл. звука, Громкость звука, Освещение	<b>Быстрый предварительный разогрев</b>	Да
Smart cooking	Да	<b>Быстрый старт</b>	Да

## Технические характеристики



<b>Минимальная температура</b>	30 °C	<b>Автоматическое отключение при открытой дверце</b>	Да
<b>Максимальная температура</b>	280 °C	<b>Открывание дверцы Дверца</b>	Стандартное открывание Холодная
<b>Количество уровней приготовления</b>	4	<b>Съемная дверца</b>	Да
<b>Тип направляющих</b>	Металлические направляющие	<b>Внутреннее стекло дверцы сплошное</b>	Да
<b>Конвекция</b>	3		

<b>Количество ламп подсветки</b>	2	<b>Внутренние стекла дверцы съемные</b>	Да
<b>Тип подсветки</b>	Галогенная	<b>Количество стекол дверцы</b>	4
<b>Регулируемая подсветка</b>	Да	<b>Петли Soft Close</b>	Да
<b>Мощность ламп подсветки</b>	40 Вт	<b>Термостат безопасности</b>	Да
<b>Освещение при открытой дверце</b>	Да	<b>Система охлаждения</b>	Тангенциальная
<b>Мощность нижнего нагревательного элемента</b>	1700 Вт	<b>Канал охлаждения</b>	Двойной
<b>Мощность верхнего нагревательного элемента</b>	1200 Вт	<b>Снижение скорости системы охлаждения</b>	Да
<b>Мощность гриля</b>	1700 Вт	<b>Размеры внутренней камеры (ВхШхГ)</b>	283x724x418 мм
<b>Мощность большого гриля</b>	2900 Вт	<b>Регулировка температуры</b>	Электронный
<b>Мощность кольцевого нагревательного элемента</b>	1550 Вт	<b>Материал внутренней камеры</b>	Эмаль Ever Clean
<b>Мощность кольцевого нагревательного элемента №2</b>	1550 Вт		

## Производительность/ Энергопотребление



<b>Класс энергоэффективности</b>	A+	<b>Потребление энергии за цикл с принудительной конвекцией</b>	4.64 МДж
<b>Полезный объем</b>	85 л	<b>Потребление энергии за цикл с принудительной конвекцией</b>	1.29 кВт/ч
<b>Потребление энергии за цикл с естественной конвекцией</b>	0.74 кВт/ч	<b>Количество духовых шкафов</b>	1
<b>Потребление энергии за цикл с естественной конвекцией</b>	2.66 МДж	<b>Габаритные размеры (глубина)</b>	81.3 %

## Аксессуары в комплекте



<b>Решетка с ограничителем</b>	1	<b>Телескопические направляющие полного выдвижения</b>	1
<b>Решетка для противня</b>	1	<b>Противень эмалированный глубокий (40 мм)</b>	1

## Электрическое подключение

**Напряжение** 220-240 В

**Частота тока** 50/60 Гц

**Сила тока** 15 А

**Длина электрического кабеля** 115 см

**Номинальная мощность** 3300 Вт

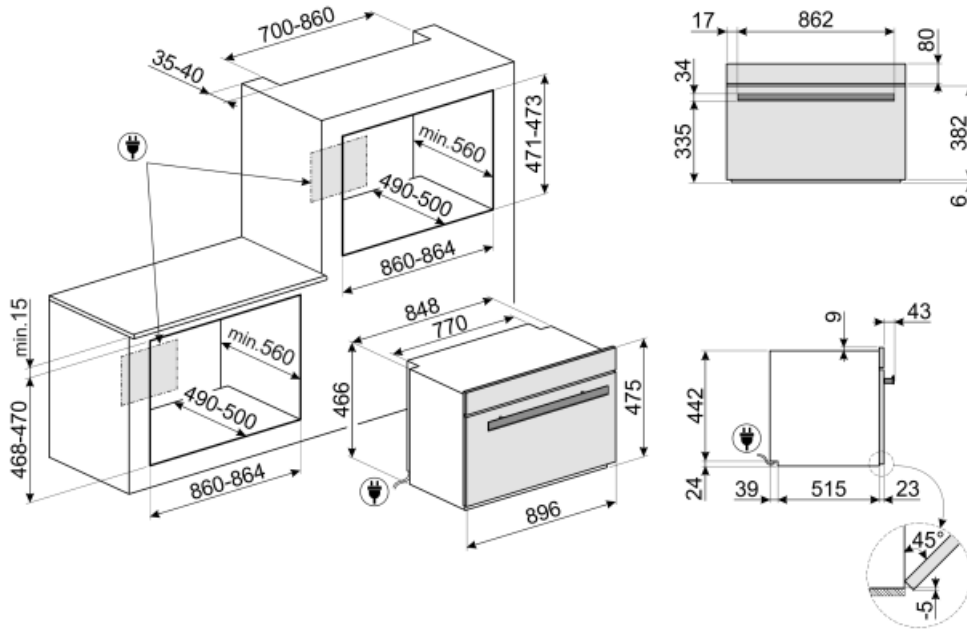

---

## Not included accessories

---



### BNP608T













Противень с тефлоновым покрытием,  
глубина 8 мм, для размещения на  
решетке



### PPR9

Огнеупорный камень для пиццы без  
ручек. Камень прямоугольной формы:  
L64xH2,3xP37,5 см.

## Symbols glossary (ТТ)

- |                                                                                                                                                                                                                                                                                                                                                                                                                                                                                                                                                                                                                                                                                                                                                                                                                         |                                                                                                                                                                                                                                                                                                                                                                                                                                               |
|-------------------------------------------------------------------------------------------------------------------------------------------------------------------------------------------------------------------------------------------------------------------------------------------------------------------------------------------------------------------------------------------------------------------------------------------------------------------------------------------------------------------------------------------------------------------------------------------------------------------------------------------------------------------------------------------------------------------------------------------------------------------------------------------------------------------------|-----------------------------------------------------------------------------------------------------------------------------------------------------------------------------------------------------------------------------------------------------------------------------------------------------------------------------------------------------------------------------------------------------------------------------------------------|
|  <p>Технология 3-х конвекторов: духовка оснащена эксклюзивной системой с тремя конвекторами, которые в сочетании с увеличенной мощностью двигателей обеспечивают отличные кулинарные характеристики. Два больших боковых конвектора распределяют воздух по внешнему периметру внутренней камеры, в то время как меньший центральный конвектор увеличивает вентиляцию, создавая вертикальный вихрь тепла. Соответственно, достигается равномерное распределение температуры во всех внутренней камере, что позволяет готовить пищу равномерно на всех пяти уровнях, как на профессиональной кухне.</p>                                                                                                                                   |  <p>Блокировка управления: некоторые модели оснащены устройством для блокировки управления, чтобы не было возможности случайно изменить программу/ цикл приготовления, включить или выключить прибор.</p>                                                                                                                                                    |
|  <p>Система воздушного охлаждения: для обеспечения безопасной температуры поверхности.</p>                                                                                                                                                                                                                                                                                                                                                                                                                                                                                                                                                                                                                                              |  <p>Размораживание по времени: с помощью этой функции время размораживания продуктов определяется автоматически.</p>                                                                                                                                                                                                                                         |
|  <p>Размораживание по весу: функция автоматического размораживания. Вы выбираете тип продуктов для размораживания из доступных категорий (МЯСО - РЫБА - ХЛЕБ - ДЕСЕРТЫ). После ввода веса продукта печь автоматически определяет время, необходимое для правильного размораживания.</p>                                                                                                                                                                                                                                                                                                                                                                                                                                                 |  <p>Дисплей VIVOScreen</p>                                                                                                                                                                                                                                                                                                                                   |
|  <p>Дверца с четверным остеклением</p>                                                                                                                                                                                                                                                                                                                                                                                                                                                                                                                                                                                                                                                                                                |  <p>Автоматическое отключение подсветки: для большей экономии энергии освещение выключается автоматически через одну минуту после начала приготовления.</p>                                                                                                                                                                                                |
|  <p>Электрический</p>                                                                                                                                                                                                                                                                                                                                                                                                                                                                                                                                                                                                                                                                                                                 |  <p>A+: класс энергоэффективности A+ помогает сэкономить до 10% энергии по сравнению с классом A. Гарантируется максимальная производительность при минимальном потреблении.</p>                                                                                                                                                                           |
|  <p>Эмаль Ever Clean: эмаль Ever Clean наносится электростатически, чтобы предотвратить образование трещин или сколов с течением времени. Это особая эмаль, устойчивая к бытовым кислотам, которая, помимо приятного блеска, способствует более тщательной очистке стенок духовки благодаря своей меньшей пористости. После нанесения ее запекают при температуре выше 850°C и медленно полимеризуют с научно определенной скоростью, чтобы обеспечить однородную глубину и прочность. Эмаль Ever Clean создает безупречный вид как внутри духовки, так и на противнях, что делает поверхности духовки невероятно привлекательными и сохраняет их в течение долгого времени, так как снижает адгезию жира во время приготовления.</p> |  <p>Холодная дверца: у большинства духовых шкафов Smeg есть «холодная дверь». Благодаря сочетанию тангенциального охлаждения и внутренних теплоотражающих стекол, температура на внешней поверхности дверцы поддерживается ниже 50°C. Эта система не только обеспечивает безопасность, но и защищает боковые поверхности мебели от перегрева духовкой.</p> |

-  В газовых духовках вентилятор быстро и равномерно распределяет тепло по всей полости духового шкафа, избегая передачи аромата при одновременном приготовлении нескольких разных блюд. В электрических духовках эта комбинация позволяет быстрее приготовить продукты, которые уже готовы сверху, но требуют большего количества готовки внутри, без дальнейшего подрумянивания.
-  Верхний и нижний нагрев: традиционный метод приготовления, который лучше всего подходит для блюд, расположенных в центре духовки. верхняя часть духовки всегда будет самой горячей. Идеально подходит для жаркого, фруктовых кексов, хлеба и т. д.
-  Комбинация вентилятора и круглого элемента вокруг него дает метод приготовления горячим воздухом. Это дает множество преимуществ, включая отсутствие предварительного нагрева, если время приготовления превышает 20 минут, отсутствие передачи аромата при одновременном приготовлении различных продуктов, меньшее количество энергии и более короткое время приготовления. Подходит для всех видов еды.
-  Использование гриля дает отличные результаты при приготовлении мяса средних и малых порций, особенно в сочетании с вертелом (где это возможно). Также идеально подходит для приготовления колбас и бекона.
-  Функция пиццы: специальная функция для приготовления пиццы на специальной сковороде. Это позволяет получить мягкую внутри и хрустящую снаружи пиццу с идеально приготовленной начинкой, а не сухой и не подгоревшей.
-  Компактные приборы высотой 48 см. Идеальное решение для удовлетворения функциональных требований кухонных гарнитуров небольшой высоты. Доступны в нескольких типах и в различных стилях.
-  Внутреннее стекло дверцы: снимается для очистки несколькими быстрыми движениями.
-  Верхний + нижний нагрев с конвекцией: нагревательные элементы, работающие одновременно с вентилятором, предназначены для обеспечения более равномерного нагрева, аналогично традиционному приготовлению, поэтому требуется предварительный нагрев. Наиболее подходит для блюд, требующих медленного приготовления.
-  Только нижний нагревательный элемент: эта функция идеально подходит для продуктов, требующих дополнительной базовой температуры без поджаривания, например кондитерские изделия, пицца. Также подходит для медленного приготовления рагу и запеканок.
-  ЭКО: приготовление с низким энергопотреблением: эта функция особенно подходит для приготовления на одном уровне с низким энергопотреблением. Рекомендуется для всех типов продуктов, кроме тех, которые могут выделять много влаги (например, овощи). Чтобы добиться максимальной экономии энергии и сократить время, рекомендуется помещать продукты в духовку без предварительного нагрева рабочей камеры.
-  Гриль с конвекцией: конвектор снижает сильный жар от гриля, обеспечивая отличный метод приготовления на гриле различных продуктов, отбивных, стейков, колбасок и т. д., Обеспечивая равномерное поджаривание и распределение тепла без высушивания продуктов. Два верхних уровня рекомендуются для использования, а нижняя часть духовки может использоваться для одновременного поддержания тепла, что является отличным средством при приготовлении завтрака на гриле. Малый гриль (только центральная часть) идеально подходит для небольшого количества блюд.
-  Кольцевой+ верхний + нижний нагревательные элементы: использование вентилятора с обоими элементами позволяет готовить пищу быстро и эффективно, что идеально подходит для больших объемов, требующих тщательного приготовления. Он предлагает такой же результат, как и гриль, перемещая тепло вокруг пищи вместо перемещения самой пищи, позволяя приготовить продукт любого размера или формы.
-  Полностью стеклянная внутренняя поверхность дверцы, единая плоская поверхность, которую легко поддерживать в чистоте.
-  Подогрев пищи



Подсветка сбоку: две лампы на противоположных сторонах внутренней камеры улучшают обзор внутри духовки.



**ПИРОЛИЗ - ФУНКЦИЯ АВТОМАТИЧЕСКОЙ ОЧИСТКИ:** духовка нагревается до температуры, приближающейся к 500°C, и превращает жир и остатки пищи в мелкий пепел, который можно легко стереть влажной тканью. При такой высокой температуре дверца автоматически блокируется в целях безопасности, в то время как температура внешней поверхности дверцы остается контролируемой, поэтому к ней можно безопасно прикоснуться к функции, настраиваемой пользователем в зависимости от уровня загрязнения, присутствующего в духовке.



Функция подогрева или поддержания посуды в тепле. Поставьте противень на нижнюю полку и сложите посуду для подогрева.



Воздух при 40°C создает идеальные условия для расстойки дрожжевого теста. Просто выберите функцию и поместите тесто в предназначенную для этого емкость.



Быстрый предварительный нагрев: с помощью функции быстрого предварительного нагрева можно достичь выбранной температуры всего за несколько минут.



Шаббат: эта функция позволяет вам готовить пищу в субботу, праздник отдыха в иудейской религии, соблюдая предписания.



Сенсорное руководство: удерживая любой символ в течение 3 секунд, вы можете получить информацию о его функциях.



В камере духового шкафа предусмотрено 4 разных уровня приготовления.



Система Smart Cooking: для идеального приготовления просто необходимо выбрать вид и вес продуктов, а также температуру приготовления: любые другие настройки будут установлены автоматически.



Soft close: все модели оснащены функцией плавного закрывания двери, что позволяет устройству закрываться плавно и бесшумно.



Телескопические направляющие: позволяют выдвинуть противень и проверить продукт, не вынимая полностью из духовки.



Электронный контроль температуры: позволяет поддерживать температуру внутри духовки с точностью до 2–3°C. Это позволяет готовить блюда, очень чувствительные к перепадам температуры, такие как пирожные, суфле, пудинги.



Указан полезный объем внутренней камеры в литрах.



Подогрев: функция позволяет также поддерживать приготовленную пищу в тепле.



**INSTANT GO:** активация этой опции позволяет начать приготовление немедленно. Предварительный нагрев входит во время приготовления, и духовка постепенно достигает желаемой температуры. Особенно подходит для замороженных продуктов.



## Benefit (TT)

---

### Smart Cooking

#### Smart Cooking

Smart Cooking предлагает ошеломляющие 150 автоматических рецептов с предустановленными параметрами. После того, как вы выбрали блюдо из меню, выберите его вес, и духовка автоматически рассчитает для вас оптимальные параметры приготовления, гарантируя выдающиеся результаты без угадывания.

### Soft Close

#### Soft Close

### Instant GO

#### Instant GO