

HOBD482D

Семейство продуктов	Варочная поверхность
Тип встраивания	Ультранизкий профиль или вровень со столешницей
Размеры	80 см
Источник питания	Электрический
Тип	Индукционная варочная поверхность с интегрированной вытяжкой
Режим отвода воздуха	Режим отвода воздуха
Электронное управление	Да
EAN-код	8017709288631

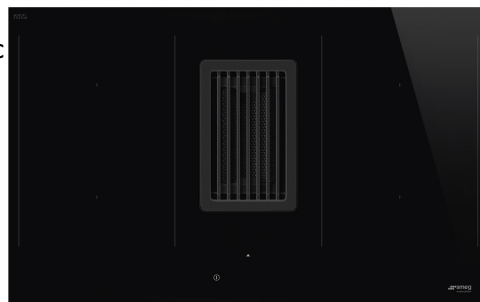

Эстетика



Цвет	Черный
Отделка	Стекло
Эстетика	Универсальный
Материал	Стекло
Тип стекла	Стеклокерамика
Тип края стекла	Прямой край
Решетки	Чугунные
Тип управления	Compact Slider Plus
Слайдер	Да
Слайдер	Красный
Расположение переключателей	Фронтальное
Цвет сериографии	Серый

Программы/ функции

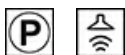

Количество зон приготовления	4
Количество индукционных зон приготовления	4
Программирование времени	Автоматическое отключение
Количество зон приготовления с функцией BOOSTER	4
Количество Multizone	2
Главный переключатель вкл./выкл.	Да
Уровни мощности	9
Автовентиляция	Да

Опции



Опция Multizone	Да	Индикация оставшегося времени	Да
Тип изменяемой зоны	MultiZone	Режим ограничения мощности	Да, заранее
Стандартный вырез	482-483x765-766 мм	Режим ограничения мощности - пошаговый	2800, 3500, 4500, 7400 Вт
Функция Поддержание тепла	Да	Режим Showroom	Да
Таймер окончания приготовления	4	Блокировка управления	Да
Опция Пауза	Да	Опция очистки	Да
Таймер поминутный	1	Быстрый старт	Да
Акустический сигнал окончания приготовления	Да	Быстрый выбор уровня приготовления	Да

Технические характеристики



Фронтальная левая - Индукционная - Multizone - 2.10 кВт - Booster 3.00 кВт - 21.0x19.0 см
 Задняя левая - Индукционная - Multizone - 2.10 кВт - Booster 3.00 кВт - 21.0x19.0 см
 Задняя правая - 2.10 кВт - Booster 3.00 кВт - 21.0x19.0 см
 Фронтальная правая - 2.10 кВт - Booster 3.00 кВт - 21.0x19.0 см
 Multizone left - Booster 3.70 кВт - 39.0x21.0 см
 Multizone right - Booster 3.70 кВт - 39.0x21.0 см

Автоматическое определение диаметра посуды	Да	Автоматическое отключение при пролипании	Да
Автоматическое определение наличия посуды	Да	Индикация остаточного тепла	Да
Постоянное автоматическое определение посуды с индикацией контроля	Да	Защита от случайного включения	Да

Аксессуары в комплекте

Другие аксессуары	Комплект для отвода и фильтрации воздуха, включая воздуховод и фильтр
--------------------------	---

Электрическое подключение

Номинальная мощность	7620 Вт	Тип электрического кабеля	Универсальная
Сила тока	33 А		

Напряжение	220-240 В	Частота тока	50/60 Гц
Напряжение 2	380-415 В	Длина электрического кабеля	120 см
		Клеммная коробка	6 полюсов

Управление (вытяжка)

Управление вытяжкой	Сенсорное емкостное	Дисплей	Да
Цвет светодиодной подсветки	Красный		

Программы/ функции (вытяжка)

			
Количество скоростей	8	Опции программирования времени работы вытяжки	Отсрочка включения
Интенсивный режим	2	Другие опции	Комплект для рециркуляции и экстракции включен
Другие функции	Автовентиляция	Автовентиляция	Да

Технические характеристики (вытяжка)

Максимальная производительность	750 м ³ /ч	Жироулавливающие фильтры	Нержавеющая сталь
Мощность мотора	220 Вт	Угольный фильтр в комплекте	Да, регенерируемый
Количество фильтров	1	Индикатор загрязнения угольного фильтра	Да

Производительность / Энергопотребление (вытяжка)

Класс энергоэффективности	A++	Акустическое давление на минимальной скорости (SPEmin)	51 дБ(А)
Гидродинамическая эффективность (FDE)	37.60	Акустическое давление на максимальной скорости (SPEmax)	65 дБ(А)
Класс гидродинамической эффективности	A	Акустическое давление при интенсивном режиме (SPEboost)	72 дБ(А)
Эффективность освещения (LE)	0.0 lux/W	Энергопотребление в режиме Off	0.49 Вт
Класс эффективности освещения	NA	Коэффициент увеличения времени (F)	0.6
Жироулавливающая эффективность (GFE)	85.1 %	Габаритные размеры (глубина)	32.8
Класс жироулавливающей эффективности	B		

Производительность на минимальной скорости	245 м³/ч
Производительность на максимальной скорости	505 м³/ч
Производительность в интенсивном режиме	700 м³/ч

Измерение скорости потока воздуха с точки зрения лучшей энергоэффективности	328 м³/ч
Измерение давления воздуха с точки зрения лучшей энергоэффективности (P_{ber})	540 Pa
Измеренная потребляемая мощность в наилучшей точке эффективности (W_{ber})	131 Вт
Максимальный уровень шума	65 дБ(А)

1-я скорость

Максимальная производительность (IEC 61591)	245 м³/ч
Уровень шума (IEC 60704-213)	51 дБ(А)
Давление	290 Pa
Номинальная мощность	35 Вт

2-я скорость

Максимальная производительность (IEC 61591)	285 м³/ч
Уровень шума (IEC 60704-213)	55 дБ(А)
Давление	370 Pa
Номинальная мощность	45 Вт

3-я скорость

Максимальная производительность (IEC 61591)	350 м³/ч
Уровень шума (IEC 60704-213)	57 дБ(А)
Давление	525 Pa
Номинальная мощность	65 Вт

4-я скорость

Максимальная производительность (IEC 61591)	380 м³/ч
Уровень шума (IEC 60704-213)	59 дБ(А)
Давление	530 Pa
Номинальная мощность	75 Вт

5-я скорость

Максимальная производительность (IEC 61591)	410 м³/ч
Уровень шума (IEC 60704-213)	62 дБ(А)
Давление	535 Pa
Номинальная мощность	85 Вт

6-я скорость

Максимальная производительность (IEC 61591)	445 м³/ч
Уровень шума (IEC 60704-213)	63 дБ(А)
Давление	540 Pa
Номинальная мощность	105 Вт

7-я скорость

Максимальная производительность (IEC 61591)	475 м³/ч
Уровень шума (IEC 60704-213)	64 дБ(А)
Давление	545 Па
Номинальная мощность	115 Вт

8-я скорость

Максимальная производительность (IEC 61591)	505 м³/ч
Уровень шума (IEC 60704-213)	65 дБ(А)
Давление	550 Па
Номинальная мощность	130 Вт

Интенсивный режим

Максимальная производительность (IEC 61591)	550 м³/ч
Уровень шума (IEC 60704-213)	66 дБ(А)
Давление	555 Па
Номинальная мощность	140 Вт

Интенсивный режим, 2 скорость

Максимальная производительность (IEC 61591)	700 м³/ч
Уровень шума (IEC 60704-213)	72 дБ(А)
Давление	560 Па
Номинальная мощность	220 Вт

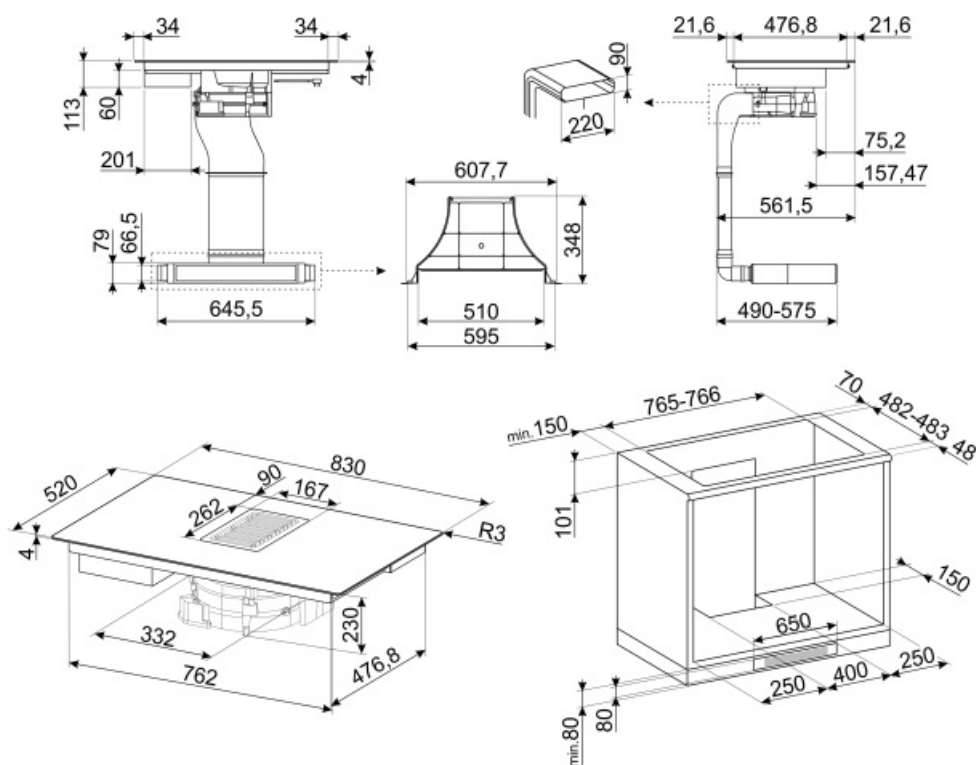

Not included accessories

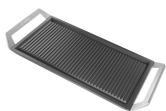

GRIDDLE

Универсальный гриль для inductionных, электрических, газовых варочных панелей и барбекю. Антипригарное покрытие.



KITF6HOB

Набор для рециркуляции для Hobd: трубки + регенерируемый керамический фильтр + решетка из нержавеющей стали с магнитным фиксатором (легко снимается), который помещается в цоколе высотой 6 см.



FLTHOBD

Дополнительный керамический фильтр регенерируемый, подходит для рециркуляционного комплекта (аксессуар KITF6HOB) варочных панелей со встроенной вытяжкой HOBD682D и HOBD682R



RED60H



GRI60H



TPK

Гриль Terrapuzaki



KITEHOB4

















Комплект для отвода воздуха вбок для Hobd: труба 1,5 метра и угол



FLTHOBD4

Регенерируемый угольный (дополнительный) фильтр для HOBD482D

Symbols glossary (TT)

 <p>Постоянное автоматическое обнаружение посуды</p>	 <p>Интеллектуальная инфракрасная система, которая позволяет вытяжке и варочной панели с этой функцией работать вместе.</p>
 <p>Booster: опция позволяет зоне работать на полную мощность, когда требуется очень интенсивное приготовление.</p>	 <p>Чугунные решетки: максимальная стабильность и прочность.</p>
 <p>Блокировка управления: некоторые модели оснащены устройством для блокировки управления, чтобы не было возможности случайно изменить программу/ цикл приготовления, включить или выключить прибор.</p>	 <p>Компактный слайдер с подсветкой с призрачным эффектом</p>
 <p>Управление слайдер позволяет регулировать мощность, просто проводя пальцем по сенсорному устройству.</p>	 <p>Функция поддержания тепла: поддерживает приготовленные блюда в горячем состоянии. В этом режиме зона нагрева работает с минимальной мощностью 120 минут, а затем автоматически отключается.</p>
 <p>Multizone: позволяет использовать несколько кастрюль одновременно, больших или малых, обеспечивая свободу размещения и большую гибкость</p>	 <p>: специальная защита от перелива отключает варочную панель при переливании жидкости.</p>
 <p>Все конфорки можно уменьшить до минимального уровня мощности, поэтому варочную панель можно оставить без присмотра на короткое время без переваривания или подгорания продуктов. Затем просто нажмите эту функцию еще раз, и ранее установленные уровни мощности снова активируются.</p>	 <p>Возможность установить максимальную потребляемую мощность варочной панели</p>
 <p>Быстрый выбор, приготовление одним касанием начинается на самом высоком уровне нагрева, а затем автоматически уменьшается со временем. Идеально подходит для блюд, которые требуют быстрого кипячения и дальнейшего приготовления без постоянного контроля (например, говяжий бульон).</p>	 <p>Быстрый старт: выбранная температура достигается быстрее. Нагревательный элемент работает на максимальной мощности, пока не будет достигнута нужная температура.</p>
 <p>Индикация остаточного тепла: после выключения стеклокерамической варочной панели индикатор остаточного тепла показывает, какая из зон нагрева все еще остается горячей. Когда температура опускается ниже 60°C, индикатор гаснет.</p>	 <p>Истекшее время: показывает, как долго конфорка использовалась.</p>
 <p>Таймер: все стеклокерамические варочные панели с сенсорным управлением имеют таймер, который автоматически завершает приготовление через заданное время.</p>	