

# SE232TX1



**Семейство продуктов**

**Тип встраивания**

**Размеры**

**Тип**

**EAN-код**

Варочная поверхность

Ультранизкий профиль или вровень со столешницей

30 см

Стеклокерамическая варочная панель

8017709312053

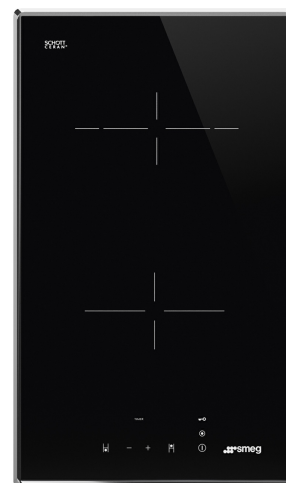

## Эстетика



**Цвет**

Черный

**Отделка**

Стекло

**Эстетика**

Универсальный

**Материал**

Стекло

**Тип стекла**

Стеклокерамика

**Тип края стекла**

Прямой край

**Рамка**

Да

**Цвет рамки**

Нержавеющая сталь

**Тип управления**

Управление Touch Control

**Слайдер**

Красный

**Расположение переключателей**

Фронтальное

**Цвет сериографии**

Серый

## Программы/ функции

**Количество зон приготовления Hi-Light**

2

**Главный переключатель вкл./выкл.**

Да

**Уровни мощности**

9

## Опции



**Стандартный вырез**

490x270 мм

**Режим Showroom**

Да

**Блокировка управления**

Да

Таймер окончания приготовления	2
Таймер поминутный	1

## Технические характеристики



Фронтальная центральная - 1200 кВт - 14,5 см  
 Задняя центральная - 1700 кВт - 12,0 - 18,0 см

Автоматическое отключение при перегреве	Да	Индикация остаточного тепла	Да
Автоматическое отключение при проливании	Да		

## Электрическое подключение

Номинальная мощность	2900 Вт	Частота тока	50-60 Гц
Сила тока	13 А	Длина электрического кабеля	130 см
Напряжение	220-240 В	Клеммная коробка	3 полюса
Тип электрического кабеля	Однофазное и двухфазное		

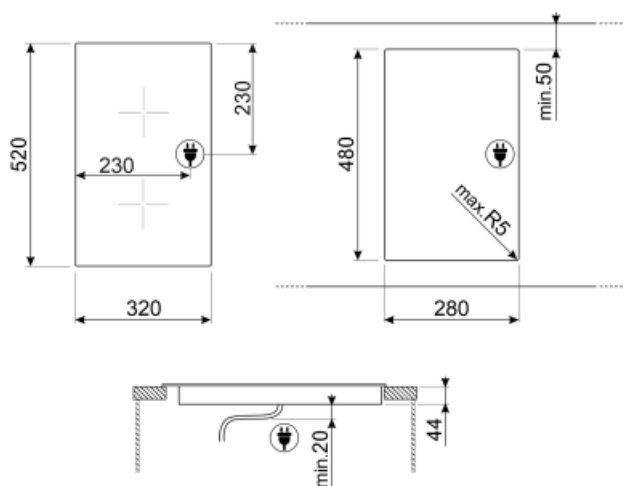

## Not included accessories

---









### SCRP

Скребок для индукционных и стеклокерамических варочных панелей, а также теппаняки

---

## Symbols glossary (ТТ)

---

- |  |   |   |   |
|--|---|---|---|
|  | Блокировка управления: некоторые модели оснащены устройством для блокировки управления, чтобы не было возможности случайно изменить программу/ цикл приготовления, включить или выключить прибор. |  | Сенсорное управление  |
|  | Защита от перегрева: система безопасности, которая автоматически отключает варочную панель в случае перегрева блока управления.   |  | Стеклокерамика: основание варочной панели изготовлено из стеклокерамики. Нагрев осуществляется нагревательными элементами Hi-Light.   |
|  | : специальная защита от перелива отключает варочную панель при переливании жидкости.  |  | Индикация остаточного тепла: после выключения стеклокерамической варочной панели индикатор остаточного тепла показывает, какая из зон нагрева все еще остается горячей. Когда температура опускается ниже 60°C, индикатор гаснет. |
|  | Таймер: все стеклокерамические варочные панели с сенсорным управлением имеют таймер, который автоматически завершает приготовление через заданное время.  |   |   |