

S8L1743E



Семейство продуктов	Холодильник
Установка	Встраиваемый
Категория	Однодверный
Ниша для встраивания	178
Рекомендуемая ширина	До 60
Рекомендуемая высота	160 - 200
Тип охлаждения	Вентилируемый
Разморозка	Автоматическая
Тип петель (шарнира)	Скользящие направляющие
Дверной упор	Правая
Дверь перенавешиваемая	Да
EAN-код	8017709292348



Эстетика



Цвет	Белый	Цвет профиля на полках дверцы	Серебристый
Эстетика	Универсальный	Цвет профиля на выдвижных ящиках	Серебристый
Материал	Окрашенный металл	Цвет профиля на стеклянных полках	Серебристый
Материал боковин	Сталь	Дисплей	LCD-дисплей с сенсорным управлением
Цвет боковин	Белый	Расположение дисплея	Интерьер (сверху)
Логотип	Шелкография		

Характеристики холодильного отделения



Количество регулируемых полок	5	Тип крышки ящика для овощей и фруктов	Стекло
Количество ящиков для овощей и фруктов	1	Низкотемпературный отсек	Да
Тип регулируемых полок	Стекло	Внутренняя подсветка холодильного отделения	Да
Тип ящика для овощей и фруктов	На скользящих направляющих	Тип подсветки холодильного отделения	LED
Крышка ящика для овощей	Да		

Дверца холодильного отделения

Количество полок с прозрачной крышкой	1	Количество полок для бутылок	1
Количество регулируемых полок на дверце	3		

Другие характеристики холодильного отделения



Аксессуары	-, Подставка для яиц	Конвекция	Да
------------	----------------------	-----------	----

Другие технические характеристики



Функции на дисплее

Функция "Отпуск", Быстрое охлаждение, Блокировка управления, Акустический сигнал при повышении температуры, Таймер охлаждения

Световая индикация при повышении температуры

Да

Акустический сигнал при открытой дверце

Да

Акустический сигнал при повышении температуры

Да

Тип контроля температуры

Электронный

Количество компрессоров

1

Тип хладагента

R600a

Тип компрессора

Стандартный

Количество хладагента (г)

38 g

Вспенивающий агент

Циклопентан

Производительность / Энергопотребление - НОВЫЙ регламент









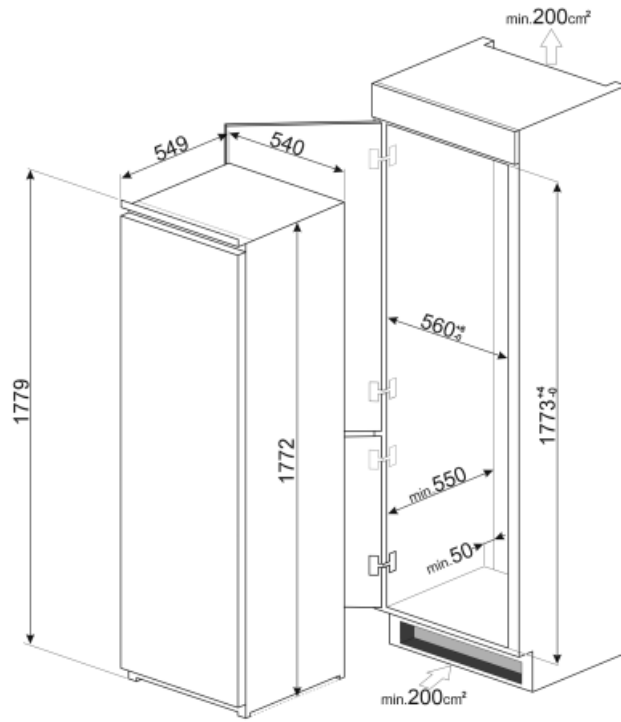

Годовое энергопотребление	114 кВт/год	Сумма объемов холодильного отделения и незамерзающего отделения	311 л
Класс энергоэффективности	E	Эмиссия воздушного акустического шума	34 дБ(A) re 1пВт
Класс эмиссии воздушного акустического шума	B	Климатический класс	SN, N, ST
Полный объем	311 л	EER	100 %

Электрическое подключение

Тип электрической вилки	(F;E) Schuko	Напряжение	230-240 В
Номинальная мощность	100 Вт	Частота тока	50 Гц
Сила тока	0.7 А	Длина электрического кабеля	240 см



Symbols glossary (ТТ)

- | | | | |
|---|--|---|---|
|  | Автоматическое размораживание: работает за счет автоматического оттаивания через равные промежутки времени, что исключает необходимость размораживание прибора в целом. |  | Блокировка управления: некоторые модели оснащены устройством для блокировки управления, чтобы не было возможности случайно изменить программу/ цикл приготовления, включить или выключить прибор. |
|  | LCD-дисплей: для оптимизации производительности и упрощения использования прибора. |  | Класс энергоэффективности E |
|  | A++: класс энергоэффективности A++ помогает сэкономить до 20% энергии по сравнению с классом A. Гарантируется максимальная производительность при минимальном потреблении. |  | Вентилируемый: принудительное распределение холодного воздуха в холодильном отделении, что обеспечивает равномерное распределение температуры внутри холодильника. |
|  | Режим Отпуск: режим энергосбережения позволяет отключить холодильник и оставить морозильную камеру в рабочем состоянии. |  | Светодиодное внутреннее освещение: более энергоэффективный и долговечный способ освещения внутреннего пространства прибора. |
|  | Высота ниши для встраивания | | |