

P875PO



Семейство продуктов

Тип встраивания

Размеры

Источник питания

Тип

EAN-код

Варочная поверхность

Традиционный

70/75 см

Электрический

Стеклокерамическая варочная панель

8017709260002

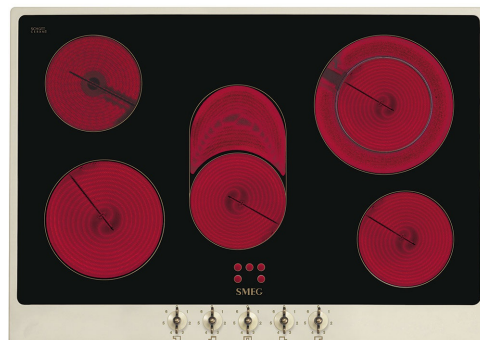

Эстетика



Цвет

Эстетика

Материал

Рамка

Цвет рамки

Тип управления

Расположение переключателей

Количество переключателей

Цвет переключателей

Фурнитура

Цвет сериографии

Другие цвета

Кремовый

Coloniale

Окрашенный

Да

Кремовый

Поворотные переключатели

Фронтальное

5

Латунная

Латунная

Позолоченная

Антрацит

Программы/ функции

Количество зон приготовления

5

Количество зон приготовления Hi-Light

5

Уровни мощности

6

Опции

Стандартный вырез

490x685 мм

Технические характеристики



Фронтальная левая - Керамическая- одинарная - 1.80 кВт - Ø 18.0 см

Задняя левая - Керамическая - одинарная - 1.20 кВт - Ø 14.0 см

Центральная - Стеклокерамическая - овальное расширение - 2.00 кВт - 15.0x25.0 см

Задняя правая - Керамическая - двойная - 2.40 кВт - Ø 21.0 см

Фронтальная правая - Керамическая - одинарная - 1.20 кВт - Ø 14.0 см

Индикация минимального диаметра посуды	Да	Индикация остаточного тепла	Да
Автоматическое отключение при перегреве	Да		

Электрическое подключение

Номинальная мощность	8600 Вт	Тип электрического кабеля	Трехфазный
Сила тока	24 А	Частота тока	50/60 Гц
Напряжение	220-240 В	Клеммная коробка	6 полюсов
Напряжение 2	380-415 В		

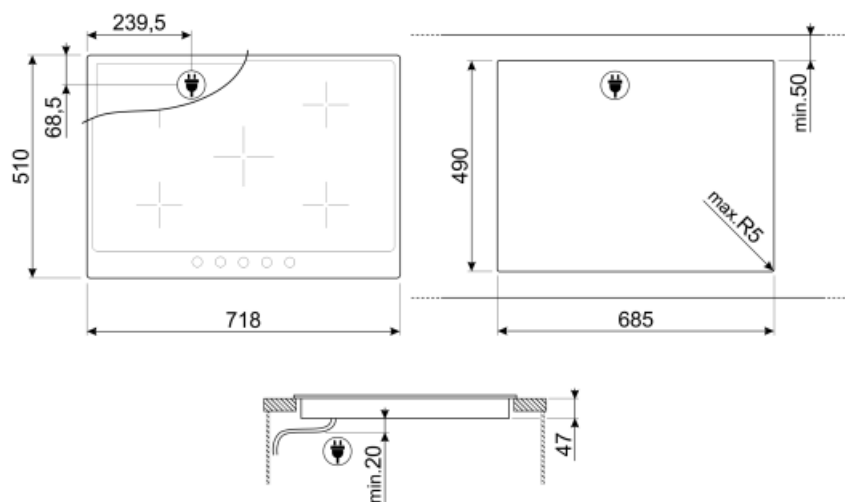

Not included accessories

5MP800A

Комплект ручек Coloniale
позолоченный/антрацит для
электрических варочных панелей



5MP800P

Комплект ручек Coloniale
позолоченный/кремовый для
электрических варочных панелей



5MP700PO

Комплект ручек Cortina
кремовый/латунь для электрических
варочных панелей



5MP700AO

Комплект ручек Cortina
антрацит/латунь для электрических
варочных панелей







SCRP

Скребок для индукционных и
стеклокерамических варочных
панелей, а также теппаняки



Symbols glossary (ТТ)

- | | | | |
|--|---|---|---|
|  | Стандартная установка: традиционная установка в столешницу, подходит для любых кухонных гарнитуров |  | Поворотные переключатели |
|  | Защита от перегрева: система безопасности, которая автоматически отключает варочную панель в случае перегрева блока управления. |  | Стеклокерамика: основание варочной панели изготовлено из стеклокерамики. Нагрев осуществляется нагревательными элементами Hi-Light. |
|  | Индикация остаточного тепла: после выключения стеклокерамической варочной панели индикатор остаточного тепла показывает, какая из зон нагрева все еще остается горячей. Когда температура опускается ниже 60°C, индикатор гаснет. | | |