

C8173N1F



Семейство продуктов	Холодильник
Установка	Встраиваемый
Категория	Комбинированный, морозильная камера внизу
Ниша для встраивания	178
Рекомендуемая ширина	До 60
Рекомендуемая высота	160 - 200
Тип охлаждения	Холодильник с вентилятором, морозильник no-frost
Разморозка	Автоматическая
Тип петель (шарнира)	Скользящие направляющие
Дверной упор	Правая
Дверь перенавешиваемая	Да
EAN-код	8017709295295



Эстетика



Цвет	Белый	Логотип	Шелкография
Эстетика	Универсальный	Цвет профиля на полках дверцы	Серебристый
Материал	Окрашенный металл	Цвет профиля на выдвижных ящиках	Серебристый
Тип ручки	Фиксированный	Цвет профиля на стеклянных полках	Хромированный
Материал боковин	Сталь	Дисплей	LED
Цвет боковин	Белый	Расположение дисплея	Интерьер (холодильное отделение)

Характеристики холодильного отделения



Количество регулируемых полок	4	Крышка ящика для овощей	Да
Количество ящиков для овощей и фруктов	2	Тип крышки ящика для овощей и фруктов	Стекло
Тип регулируемых полок	Стекло	Внутренняя подсветка холодильного отделения	Да
Тип ящика для овощей и фруктов	Стандартный	Тип подсветки холодильного отделения	LED

Дверца холодильного отделения

Количество полок с прозрачной крышкой	1	Количество полок для бутылок	1
Количество регулируемых полок на дверце	2		

Другие характеристики холодильного отделения



Аксессуары	Подставка для яиц	Конвекция	Да
------------	-------------------	-----------	----

Характеристики морозильного отделения

Количество ящиков	3
-------------------	---

Другие характеристики морозильного отделения

Аксессуары	1 форма для льда, 1 аккумулятор холода (эвтектический)
------------	--

Другие технические характеристики



Функции на дисплее	Быстрая заморозка
Тип контроля температуры	Электронный
Количество компрессоров	1
Тип хладагента	R600a
Тип компрессора	Стандартный
Количество хладагента (г)	50 g
Вспенивающий агент	Циклопентан

Производительность / Энергопотребление - НОВЫЙ регламент



Годовое энергопотребление	268 кВт/год	Эмиссия воздушного акустического шума	36 дБ(А) re 1пВт
Класс энергоэффективности	F	Поддержание температуры при отключении энергии	9.00 ч
Класс эмиссии воздушного акустического шума	C	4* - Мощность замораживания	5.0 кг/сутки
Полный объем	254 л	Климатический класс	SN, N, ST, T
Сумма объемов морозильников	61 л	EI	125 %

Сумма объемов
холодильного
отделения и
незамерзающего
отделения

193 л

Электрическое подключение

Тип электрической
вилки (F;E) Schuko

Номинальная мощность 100 Вт

Сила тока 1.1 А







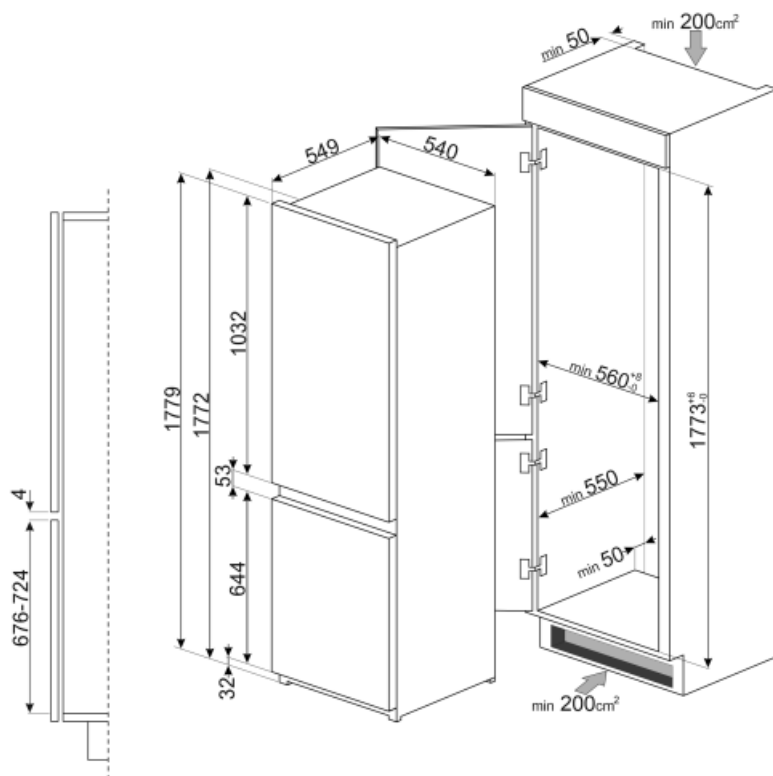



Напряжение 230-240 В

Частота тока 50 Гц

Длина электрического
кабеля 240 см



Symbols glossary (TT)

- | | | | |
|---|--|--|---|
|  | Морозильная камера 4 **** для лучшей сохранности продуктов. |  | Автоматическое размораживание: работает за счет автоматического оттаивания через равные промежутки времени, что исключает необходимость размораживание прибора в целом. |
|  | Светодиодный дисплей: для отображения выбранных программ, функций и опций, а также времени до конца цикла. |  | Класс энергоэффективности F |
|  | A+: класс энергоэффективности A+ помогает сэкономить до 10% энергии по сравнению с классом A. Гарантируется максимальная производительность при минимальном потреблении. |  | Вентилируемый: принудительное распределение холодного воздуха в холодильном отделении, что обеспечивает равномерное распределение температуры внутри холодильника. |
|  | Быстрая заморозка: функция быстрого замораживания снижает температуру в камере, если активировать ее за несколько часов до использования. |  | Светодиодное внутреннее освещение: более энергоэффективный и долговечный способ освещения внутреннего пространства прибора. |
|  | Высота ниши для встраивания |  | No-Frost: системы No-Frost и Frost free предотвращают образование льда, поэтому размораживание не требуется. |