

STL333CL



Семейство продуктов

Цвет

Отделка

Коммерческая ширина

Коммерческая высота

Установка

Мебельный фасад

Количество корзин

Мотор

EAN-код

Посудомоечная машина

Серебристый

Серебристый

60 см

82 см

Полностью интегрированная
встраиваемая

Не поставляется

3, FlexiDuo

Инвертор 2.0

8017709307011



Программы/ функции

Количество программ

10+1

Температура мойки

38

45

50

55

65

70

75

Замачивание



Express 27'



Хрусталь



Full express - 60 минут



ECO



Авто 45-65



Смешанное



Тихий (-2 дБ)



Интенсивная



Программа самоочистки



Hygiene 99,9%



Опции



Опция Dry Assist+	Да	опция FlexiZone - 1/2 загрузки	Да
Отсрочка включения	До 24 часов, с предварительной мойкой	Специальные программы	Да

Корзины



Цвет корзин	Серый	Верхняя корзина с системой выдвижения Easy-Glide	Да
Цвет компонентов корзин	Серый	Максимальный размер посуды, загружаемой в верхнюю корзину (см)	19,0 см
Ручка	Пластиковая с вкладышем из нержавеющей стали на верхней и нижней корзинах	Нижняя корзина	С 2 складными полками
Верхняя корзина	С 1 складным держателем	Нижняя корзина с системой Rompi-Goccia	Да
Держатель для бокалов	Да	Максимальный размер посуды, загружаемой в нижнюю корзину (см)	30,0 см
Верхняя корзина, регулируемая по высоте	На 3 горизонтальных уровня	Цвет внутренних компонентов	Синий

Технические характеристики



Ширина изделия (мм)	598 мм	Водоснабжение	Одинарное; холодная/ горячая вода максимум 60°C - экономия энергии с горячей водой до 35%
Глубина изделия (мм)	545 мм	Максимальная жесткость воды	100°fH;58°dH
Тип дисплея	LED-дисплей (3 цифры)	Система сушки	Естественная конденсационная сушка с системой автоматического открывания дверцы Dry Assist + в конце цикла
Высота продукта	818 мм	Защита от пара	Пластиковая
Управление	Электронный	Материал чаши	Нержавеющая сталь
Дисплей	отсрочка старта, Индикация времени программы, Индикация времени окончания цикла	Фильтр	Нержавеющая сталь
Индикация программ	Символы	Скрытый нагревательный элемент	Да
Индикатор вкл. /выкл.	Да	Петли	Самобалансировка, слайдерное крепление, FLEXFIT
Индикатор отсутствия соли	Световая индикация		
Индикатор отсутствия ополаскивателя	Световая индикация		
Индикация окончания цикла	ActiveLight - Луч на полу		
Система мойки	Planetarium		

Третий верхний разбрызгиватель	Одинарный	Минимальный и максимальный вес фасада	2 - 11 кг
Смягчитель воды	Электронная регулировка	Мин. и максимальная высота цоколя	50 - 215 mm
Датчик Acquatest	Да	Регулируемые по высоте ножки	7 см, от 820 до 890 мм
Система защиты от протечек	Полный Acquastop	Дополнительные прокладки	Да, с пластиной из нержавеющей стали
		Задняя крышка	Да
		Глубина посудомоечной машины с открытой дверцей (мм)	1146
		Регулировка задних ножек с фронта	Да
		Верхняя крышка	Пластиковая

Производительность / Энергопотребление - НОВЫЙ регламент

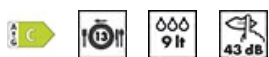

Класс энергоэффективности	C	Продолжительность цикла	4:25 h:min
Потребление энергии [на 100 циклов, тестовая программа ECO]	73 кВт/ч	Излучение воздушного шума (фаза вращения)	43 dB(A) re 1 pW
Загрузка, комплектов	13	Класс эмиссии воздушного акустического шума	B
Потребление воды [за цикл]	9.0 litres	Индекс энергоэффективности (EEI)	43.8

Электрическое подключение

Тип электрической вилки	(F;E) Schuko	Частота тока	50 Гц
Номинальная мощность	1800 Вт	Тип подключения	Однофазное
Сила тока	10 А	Длина электрического кабеля	140 см
Напряжение	220-240 В		

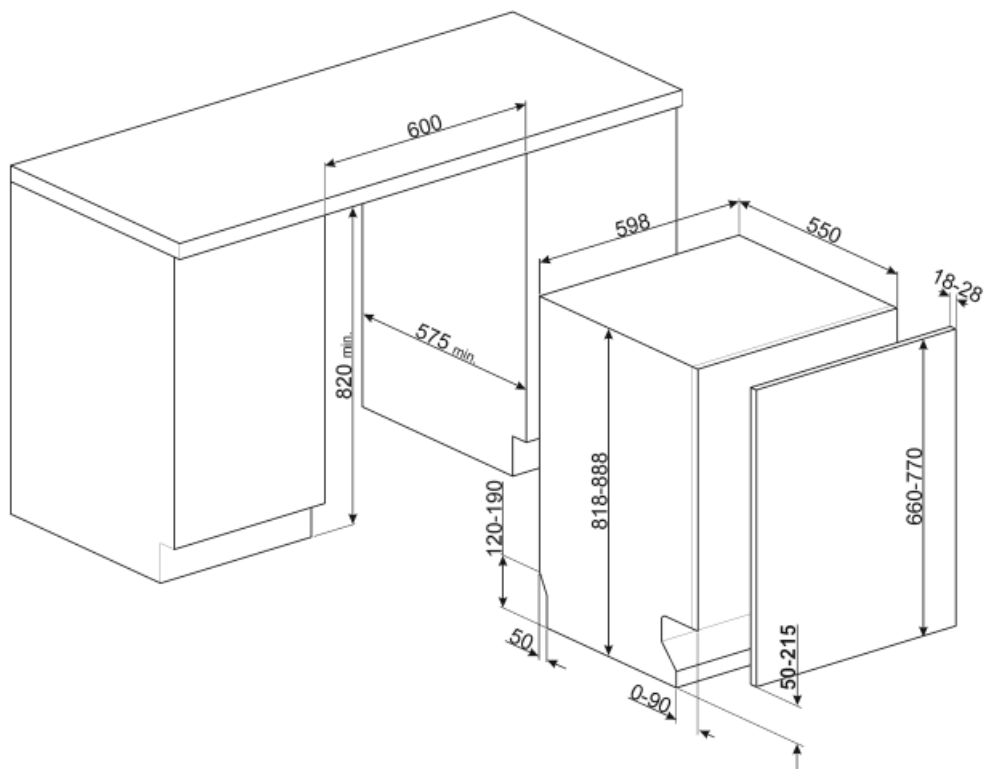

Not included accessories

KITPL60N



Комплект цоколя черного цвета с регулируемой высотой и глубиной. Может устанавливаться на все полностью интегрированные модели и модели под столешницу с петлями с регулируемым центром вращения или петлями FlexiFit.

KITPL60X



Комплект цоколя нержавеющей сталь с регулируемой высотой и глубиной. Может устанавливаться на все полностью интегрированные модели и модели под столешницу с петлями с регулируемым центром вращения или петлями FlexiFit.

KITFLEXI



KITGH

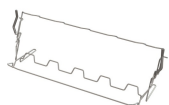

Держатели для бокалов. Устанавливается в нижней корзине, но только при наличии складных держателей.



KIT82CX

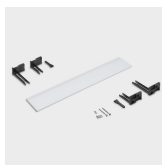

KITPL60B













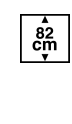

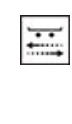

Комплект цоколя белого цвета с регулируемой высотой и глубиной. Может устанавливаться на все полностью интегрированные модели и модели под столешницу с петлями с регулируемым центром вращения или петлями FlexiFit.

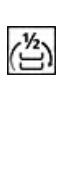







KITPLV2



Удлинительный шланг для посудомоечных и стиральных машин: длина 2 м.

Symbols glossary (TT)

	<p>ActiveLight - это светодиодная подсветка, которая проецирует красное световое пятно на пол под посудомоечной машиной, когда прибор используется.</p>		<p>Aquatest: специальный датчик измеряет чистоту воды во время автоматической программы и обеспечивает минимальное потребление воды и энергии.</p>
	<p>Rompi Goccia: некоторые модели посудомоечных машин оснащены специальными полимерными насадками против капель, которые улучшают процесс сушки посуды.</p>		<p>Коммерческая высота 82</p>
	<p>Возможность отложить запуск желаемой программы на срок до 24 часов, чтобы запрограммировать работу посудомоечной машины в желаемое время.</p>		<p>Класс энергоэффективности C</p>
	<p>Опция Dry Assist +, помимо экономии энергии, обеспечивает идеальную сушку посуды, автоматически открывая дверцу в конце цикла.</p>		<p>Система выдвижения EasyGlide: удобная система для легкой загрузки и разгрузки устройства позволяет достичь максимальной гибкости.</p>
	<p>FlexiDuo: 3-я корзина для столовых приборов FlexiDuo позволяет размещать столовые приборы или небольшие чашки, ковши или крупную посуду по своему усмотрению: она состоит из двух отдельных подвижных модулей.</p>		<p>Модели с новыми петлями Flexi Fit можно устанавливать на кухнях с цоколем высотой всего 5 см. Благодаря этой новой конструкции петель мебельный фасад имеет скользящее движение снизу вверх, что позволяет избежать того, что фасад заденет цоколь.</p>
	<p>FlexiZone: опция половинной загрузки позволяет мыть с меньшей загрузкой, экономя электроэнергию, воду и время, без ограничений на размещение посуды.</p>		<p>Работа, направленная на постоянное совершенствование, позволила создать второе поколение инверторного двигателя 2.0, отличающееся большей эффективностью и долговечностью, что обеспечивает очень высокую производительность и более низкий уровень энергопотребления и шума.</p>
	<p>Уровень шума: отличная изоляция и специальные устройства сводят шум к минимуму.</p>		<p>Система мойки Planetarium с большим числом оборотов в минуту гарантирует полное покрытие внутренней камеры благодаря одновременному вращению основания и распылителей, а также отличные результаты мойки.</p>
	<p>Авто 45° - 65°: автоматическая программа регулирует продолжительность цикла в зависимости от необходимости предварительной мойки и количества требуемых полосканий.</p>		<p>Стекло: программа «Стекло» подходит для мытья деликатной посуды, такой как бокалы и фарфор.</p>
	<p>ECO: для обеспечения максимально экологичного подхода к очистке, эта программа использует небольшое количество воды и энергии</p>		<p>Цикл быстрой мойки для посуды средней степени загрязнения, таких как посуда и сковороды, даже с засохшими остатками пищи. Посуда моется и сушится за 60 минут.</p>
	<p>Смешанное (Mix): Программа подходит для различной посуды и повседневной мойки кастрюль и сковород без особого загрязнения.</p>		<p>Цикл очистки посудомоечной машины. Цикл следует начинать с пустой машиной, без посуды. Рекомендуется запускать программу каждые 2-3 месяца, используя специальные моющие средства для посудомоечных машин.</p>

- | | | | |
|---|--|---|--|
|  | Программа замачивания: обеспечивает ополаскивание для предотвращения высыхания грязи. |  | Быстрая 27 минут: программа быстрой мойки за 27 минут. |
|  | Ultraclean: опция Ultraclean выполняет заключительное ополаскивание при высокой температуре 70°C, уничтожая практически все бактерии. |  | Указано максимальное количество комплектов посуды в посудомоечной машине. |
|  | Полный Acquastop: в дополнение к частичной защите Acquastop, присутствующей во всех посудомоечных машинах Smeg, некоторые модели имеют электронное устройство, прикрепленное к водозаборному шлангу, которое контролирует уровень воды в машине, обнаруживает утечки в шланге и немедленно отключает подачу воды, когда нужно. |  | Система WaterSave обеспечивает лучшие результаты мойки при минимальном расходе воды в зависимости от модели посудомоечной машины. |
|  | Цикл мойки подходит для посуды средней степени загрязнения, даже с засохшими остатками. Обеспечивает максимальное снижение шума в процессе работы |  | Позволяет включить дополнительные программы, если они выбраны вместе с любым циклом стирки. Выбрав нужный цикл стирки, нажмите кнопку. |
|  | СТЕРИЛИЗАЦИЯ 99.9% Программа мойки при высокой температуре. Ополаскивание при 75° C гарантирует удаление 99,9% микробов и бактерий, что делает его идеальным для дезинфекции. | | |