

LBI147

EAN-код 8017709302818
Семейство продуктов Стиральная машина
Коммерческая ширина 60 см
Установка Полностью встраиваемая
Тип загрузки Фронтальное



Программы/ функции

Управление

Электронный

Индикация программ

Символы

Количество программ

15

Программы

Есо 40-60

Одеяла

 Хлопок

 Джинсы

 Слив и отжим

 Шерсть

 Спорт

 Смешанное

 Рубашки

 Ручная стирка

 Синтетика

 Деликатная

 Полоскание + отжим

 Ночная

 Быстрая стирка

Температура стирки

Холодный

20°C

30°C

40°C

60°C

90°C

Специальные программы

 Рубашки

 Джинсы

 Ночная

 Быстрая 15 минут

 Спорт







Дисплей

Индикация оставшегося времени	Отсрочка старта	Индикация хода программы
Регулировка скорости отжима	Регулировка температуры	

Тип дисплея



Кнопки/опции

 Отсрочка включения	 Flexi Time	 Предварительная стирка
 Дополнительное полоскание	 Против складок	 Быстрая
 Интенсивная		

Индикатор вкл. / выкл.	Да
индикация хода программы	На дисплее
Индикация окончания цикла	На дисплее

Технические характеристики



Тип мотора	Стандартный	Угол открывания дверцы	110°
Электронное управление	Да	Автоматическая регуляция загрузки	Да
Переключатель выбора программы	Да	Система пеноподавления	Да
Переключатель выбора программ / температуры	Да	Автобалансировка загруженного белья	Автоматическая
Регулировка скорости отжима на дисплее/ LED	Без отжима/ 600/ 800/ 1000/ 1200/ 1400	Легкий доступ к фильтру	Да
Бак из полипропилена	Да	Блокировка управления	Блокировка управления
Барабан	Нержавеющая сталь	Защита от перелива	Да
Объем барабана	52 л	Acqustop	Полный
Жидкое моющее средство в комплекте	Да	Крепление мебельного фасада с правой или с левой стороны	Да
Диаметр дверцы	30 см		

Производительность / Энергопотребление - НОВЫЙ регламент



Название поставщика или торговая марка	SMEG	Класс эффективности центробежной сушки	B
Номинальная мощность	7 кг	Воздушный акустический шум	A
Класс энергоэффективности	E	Воздушный акустический шум	72 dB(A) re 1 pW
Energy_cons_100	77 кВт/ч		

Потребление воды 44 litres

Продолжительность программы при полной загрузке 2:50 h:min

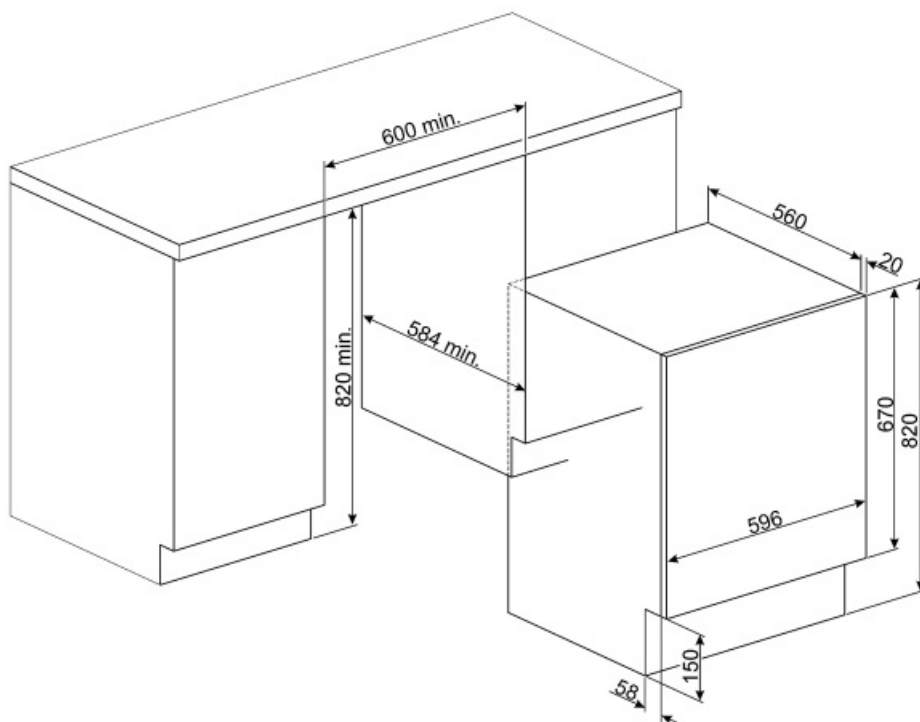

Not included accessories



KITWDHE1





Комплект для поднятия на 5 см
встраиваемых стиральных машин и
стиральных машин с сушкой



KITPLV2

Удлинительный шланг для
посудомоечных и стиральных машин:
длина 2 м.

Symbols glossary (TT)

- | | |
|---|--|
|  <p>Полный Acquastop : большинство моделей посудомоечных машин Smeg оснащены системой Acquastop Totale, которая позволяет избежать затопления в результате протечки воды. Система состоит из поплавкового датчика, расположенного под внутренней камерой посудомоечной машины, который блокирует подачу воды внутрь устройства в случае утечки воды в нижний поддон. Дополнительный электромагнитный клапан на шланге подачи воды также автоматически блокирует подачу воды при обнаружении утечки воды в шланге. Продукт имеет 3 уровня защиты для исключения утечки воды.</p> |  <p>Против складок: это опция, которую можно выбрать, чтобы у выстиранного белья оставалось меньше складок, чтобы облегчить глажку.</p> |
|  <p>Переменная загрузка: во всех моделях стиральных машин присутствует система переменной загрузки, согласно которой машина автоматически меняет цикл стирки и время работы в зависимости от количества и типа загружаемого белья, что позволяет значительно экономить воду и энергию. мощность, до 30% по сравнению с версиями с фиксированной нагрузкой.</p> |  <p>Автобалансировка загрузки: обеспечивает идеальное распределение белья в барабане. В случае, если обнаружен дисбаланс, скорость вращения начинает регулироваться таким образом, чтобы равномерно перераспределять белье в барабане и, таким образом, уменьшать вибрацию.</p> |
|  <p>Блокировка управления: некоторые модели оснащены устройством для блокировки управления, чтобы не было возможности случайно изменить программу/ цикл приготовления, включить или выключить прибор.</p> |  <p>Таймер отсрочки: можно настроить для запуска программы в удобное время или для использования в периоды непииковой нагрузки.</p> |
|  <p>Светодиодный дисплей: для отображения выбранных программ, функций и опций, а также времени до конца цикла.</p> |  <p>30 см: большой загрузочный люк диаметром 30-32-33 см делает загрузку и выгрузку белья проще и быстрее при максимальной простоте использования.</p> |
|  <p>Класс энергоэффективности E</p> |  <p>A++: класс энергоэффективности A++ помогает сэкономить до 20% энергии по сравнению с классом A. Гарантируется максимальная производительность при минимальном потреблении.</p> |
|  <p>Эта опция указывает, когда необходима периодическая чистка фильтров, чтобы избежать ошибок и, таким образом, гарантировать безупречное функционирование сушки с течением времени. Удобное расположение фильтров делает обслуживание быстрым и чрезвычайно простым.</p> |  <p>FlexiTime: опция позволяет пользователю сократить время выбранного цикла, обеспечивая дополнительную гибкость и контроль.</p> |
|  <p>Интенсивный режим: эта опция усиливает выбранную программу. Продолжительность цикла и расход воды сокращаются с учетом типа белья, при этом гарантируются отличные результаты стирки даже в случае трудноудаляемых пятен.</p> |  <p>Предварительная стирка: программа предназначена для сильно загрязненных вещей.</p> |



Хлопок: для загрязненных тканей из хлопка.



Деликатная: одежду, такую как нижнее белье, чулочно-носочные изделия и деликатные ткани, следует сушить в деликатном режиме, чтобы продлить срок службы одежды.



Слив воды из машины.



Дополнительное полоскание: добавляет цикл дополнительного полоскания к циклу, уже предусмотренному в выбранной программе, для удаления остатков моющего средства. Эта функция особенно подходит для людей с аллергией или кожными проблемами.



Ручная стирка: эта специальная программа для деликатных тканей использует более медленное вращение барабана, чтобы обеспечить максимальный уход за одеждой.



Джинсы: цикл стирки, который учитывает цвет и фактуру джинсовой ткани и сводит к минимуму складки.



Смешанные ткани: этот цикл предназначен для слабозагрязненного белья из хлопка и синтетики или может использоваться только для освежения хранящихся вещей.



Ночная: идеальная программа для тех, кто хочет использовать непииковые периоды потребления энергии, этот цикл особенно тихий из-за более медленного вращения барабана.



Сверхбыстрая 15 мин: программа, предназначенная для быстрой стирки небольшого количества белья, идеально подходит для стирки слабозагрязненных вещей.



Быстрая: программа, предназначенная для быстрой стирки небольшого количества белья, идеально подходит для стирки слабозагрязненных вещей.



Слив + отжим



Рубашки: программа для быстрой стирки рубашек с особой осторожностью с использованием деликатного отжима для облегчения глажки.



Спорт: программа, предназначенная для стирки слегка загрязненной одежды, например спортивной одежды, это быстрая стирка, которая также бережно относится к тканям.



Синтетика: для стирки синтетической одежды (рубашки, блузки, смеси синтетики / хлопка и т. д.). Она обеспечивает бережную стирку и имеет более короткий цикл стирки по сравнению с программой «Хлопок». Для штор и тюля используйте программу Synthetic 40°C с выбранными функциями предварительной стирки и предотвращения сминания. Поскольку их сетчатая текстура вызывает чрезмерное пенообразование, постирайте тюль, добавив небольшое количество моющего средства в отделение для основной стирки. Не добавляйте моющее средство в отделение для предварительной стирки.



Шерсть: в этой программе для шерсти или деликатных тканей используется более медленное вращение барабана, чтобы обеспечить максимальный уход за одеждой.



Опция, позволяющая сократить время выбранной программы.



Барабан вмещает до 7 кг сухого белья.