

# SE232TD1



**Семейство продуктов**

**Тип встраивания**

**Размеры**

**Источник питания**

**Тип**

**EAN-код**

Варочная поверхность

Ультранизкий профиль или вровень со столешницей

30 см

Электрический

Стеклокерамическая варочная панель

8017709312022



## Эстетика



**Цвет**

Черный

**Отделка**

Стекло

**Эстетика**

Универсальный

**Материал**

Стекло

**Тип стекла**

Стеклокерамика

**Тип края стекла**

Прямой край

**Тип управления**

Управление Touch Control

**Слайдер**

Красный

**Расположение переключателей**

Фронтальное

**Цвет сериографии**

Серый

## Программы/ функции

**Количество зон приготовления**

2

**Количество зон приготовления Hi-Light**

2

**Главный переключатель вкл./выкл.**

Да

**Уровни мощности**

9

## Опции



**Стандартный вырез**

490x270 мм

**Таймер окончания приготовления**

2

**Таймер поминутный**

1

**Режим Showroom**

Да

**Блокировка управления**

Да

## Технические характеристики



Задняя центральная - Керамическая - двойная - 1.70 кВт - Ø 12.0 - Ø 18.0 см

Фронтальная центральная - Керамическая - одинарная - 1.20 кВт - Ø 14.5 см

**Автоматическое отключение при перегреве** Да **Индикация остаточного тепла** Да

**Автоматическое отключение при пролипании** Да

## Электрическое подключение

<b>Номинальная мощность</b>	2900 Вт	<b>Частота тока</b>	50/60 Гц
<b>Сила тока</b>	13 А	<b>Длина электрического кабеля</b>	130 см
<b>Напряжение</b>	220-240 В	<b>Клеммная коробка</b>	3 полюса
<b>Тип электрического кабеля</b>	Однофазное и двухфазное		

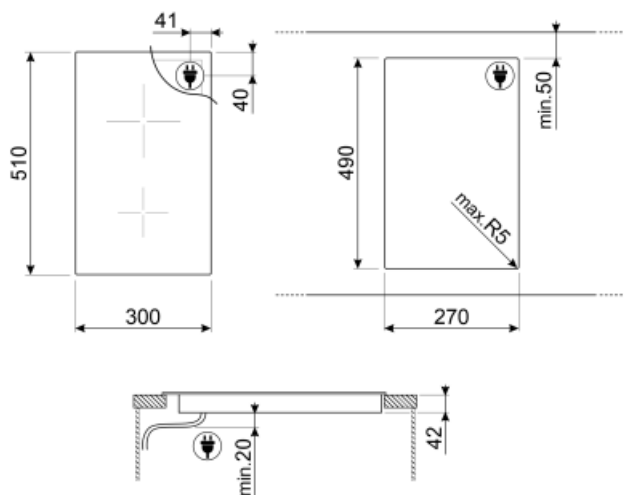

## Not included accessories

---









### SCRP

Скребок для индукционных и стеклокерамических варочных панелей, а также теппаняки

---

## Symbols glossary (ТТ)

---

- |  |   |   |   |
|--|---|---|---|
|  | Блокировка управления: некоторые модели оснащены устройством для блокировки управления, чтобы не было возможности случайно изменить программу/ цикл приготовления, включить или выключить прибор. |  | Сенсорное управление  |
|  | Защита от перегрева: система безопасности, которая автоматически отключает варочную панель в случае перегрева блока управления.   |  | Стеклокерамика: основание варочной панели изготовлено из стеклокерамики. Нагрев осуществляется нагревательными элементами Hi-Light.   |
|  | : специальная защита от перелива отключает варочную панель при переливании жидкости.  |  | Индикация остаточного тепла: после выключения стеклокерамической варочной панели индикатор остаточного тепла показывает, какая из зон нагрева все еще остается горячей. Когда температура опускается ниже 60°C, индикатор гаснет. |
|  | Таймер: все стеклокерамические варочные панели с сенсорным управлением имеют таймер, который автоматически завершает приготовление через заданное время.  |   |   |