

# SUK91MFX9

<b>Размеры прибора</b>	90x60 cm
<b>Количество духовок с меткой энергоэффективности</b>	1
<b>Источник нагрева духовки</b>	Электрический
<b>Тип варочной панели</b>	Газ
<b>Тип основной духовки</b>	Термовентилируемый
<b>Система очистки, основная духовка</b>	Паровая очистка
<b>EAN-код</b>	8017709215040
<b>Класс энергоэффективности</b>	A



## Эстетика











<b>Эстетика</b>	Classica	<b>Дисплей</b>	Электронное с 5 кнопками
<b>Серия</b>	Concerto	<b>Цвет кнопок</b>	Черный
<b>Цвет</b>	Нержавеющая сталь	<b>Количество переключателей</b>	7
<b>Отделка</b>	Матовая	<b>Цвет шелкографии</b>	Черный
<b>Дизайн Дверца</b>	Стандартный С 2-мя горизонтальными полосами	<b>Ручка</b>	Classica
<b>Защитный бортик</b>	Да	<b>Ручки</b>	Сатинированная нерж. сталь
<b>Тип решеток</b>	Чугунные	<b>Тип стекла</b>	Стекло Stopsol
<b>Цвет варочной панели</b>	Нержавеющая сталь	<b>Цоколь</b>	Черный
<b>Обработка панели управления</b>	Нержавеющая сталь	<b>Отсек для хранения</b>	Дверца
<b>Поворотные переключатели</b>	Classica	<b>Логотип</b>	Штампованный
<b>Цвет переключателей</b>	Нержавеющая сталь матовая, обработка против отпечатков пальцев	<b>Расположение логотипа</b>	Полоса под духовым шкафом

## Программы/ функции

<b>Количество функций приготовления</b>	8
---	---

## Традиционные функции приготовления

 Статический	 Вентилируемый	 Термовентилируемый
 ECO	 Гриль малый	 Гриль большой
 Гриль большой + конвекция	 Нижний нагрев + конвекция	









## Функции очистки

 Паровая очистка
--

## Технические характеристики варочной панели

<b>UR</b>			
<b>Количество зон приготовления</b>	5		
Фронтальная левая - Газ - быстрая	2.90 кВт		
Задняя левая - Газ - полубыстрая	1.80 кВт		
Центральная - Газ - ультрабыстрая	4.00 кВт		
Задняя правая - Газ - полубыстрая	1.80 кВт		
Фронтальная правая - Газ - вспомогательная	1.00 кВт		
<b>Тип газовых горелок</b>	Стандартный	<b>Газ-контроль</b>	Да
<b>Автоматический электроподжиг</b>	Да	<b>Крышки горелок</b>	Эмал. матово-черные

## Технические характеристики - основная духовка

							
<b>Количество ламп подсветки</b>	2	<b>Внутренние стекла дверцы съемные</b>	Да	<b>Количество конвекторов</b>	2	<b>Количество стекол дверцы</b>	3
<b>Полезный объем</b>	115 л	<b>Количество теплоотражающих стекол дверцы</b>	2	<b>Полный объем, 1-я духовка</b>	129 л	<b>Термостат безопасности</b>	Да
<b>Материал внутренней камеры</b>	Эмаль Ever Clean	<b>Система охлаждения</b>	Тангенциальная	<b>Количество уровней приготовления</b>	5	<b>Размеры внутренней камеры (ВхШхГ)</b>	371x724x418 мм
<b>Тип направляющих</b>	Металлические направляющие	<b>Регулировка температуры</b>	Электромеханический	<b>Тип ламп подсветки</b>	Галогенная	<b>Мощность нижнего нагревательного элемента</b>	1700 Вт
<b>Мощность ламп подсветки</b>	40 Вт	<b>Мощность верхнего нагревательного элемента</b>	1200 Вт	<b>Программатор длительности приготовления</b>	Старт и стоп	<b>Мощность гриля</b>	1700 Вт
<b>Освещение при открытой дверце</b>	Да						

<b>Открывание дверцы</b>	Стандартное открывание	<b>Мощность большого гриля</b>	2900 Вт
<b>Съемная дверца</b>	Да	<b>Мощность кольцевого нагревательного элемента</b>	2 x 1550 Вт
<b>Внутреннее стекло дверцы сплошное</b>	Да	<b>Тип гриля</b>	Электрический

## Опции, основная духовка

<b>Таймер</b>	Да	<b>Минимальная температура</b>	50 °C
<b>Акустический сигнал окончания приготовления</b>	Да	<b>Максимальная температура</b>	260 °C

## Аксессуары в комплекте, основная духовка

<b>Подставка для посуды МОКА</b>	1	<b>Противень глубокий (40 мм)</b>	1
<b>Решетка с задним и боковым упором</b>	1	<b>Решетка для противня</b>	1
<b>Противень (20 мм)</b>	1		

## Электрическое подключение

<b>Номинальная мощность</b>	3200 Вт	<b>Частота тока</b>	50/60 Гц
<b>Сила тока</b>	14 А	<b>Длина электрического кабеля</b>	120 см
<b>Напряжение</b>	220-240 В	<b>Клеммная коробка</b>	3 полюса

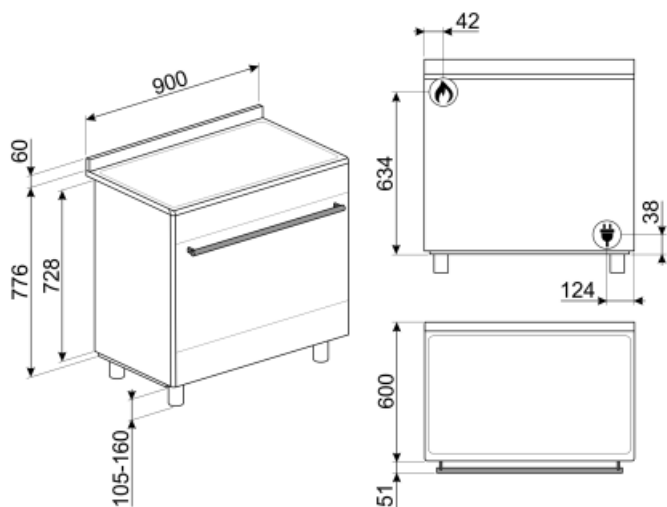

## Not included accessories



### PPX6090

Гриль из нержавеющей стали для варочных центров Concerto 90 см



### AL90X9

Подходит для варочных центров 90 см Concert SX91



### SFLK1

Блокировка управления



### GTP

Телескопические направляющие неполного выдвижения (1 уровень) Извлечение: 300 мм Материал: полированная нержавеющая сталь AISI430



### PRTX

Огнеупорный камень для пиццы с ручками. Диаметр 35 см. Не подходит для микроволновых печей.



### PPR9

Огнеупорный камень для пиццы без ручек. Камень прямоугольной формы: L64xH2,3xP37,5 см.



### KIT600SNL-9

Накладка на тыльную сторону варочной панели, подходит для 90 см Concerto



### BG6090-1

Чугунный гриль, подходящий для варочный центров Concerto

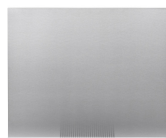

### KIT90X9-1

Стеновая панель, 90x60 см, нержавеющая сталь, для плит Concerto



### KITN95

Регулируемые по высоте ножки (950 мм), нержавеющая сталь



### PPX6090-1

Гриль из нержавеющей стали, подходит для плит Concerto



### KITPDQ

Регулируемые по высоте ножки (850 мм), нержавеющая сталь, для варочных центров



### PALPZ

Лопатка для пиццы с откидной ручкой  
Ширина: 315 мм Длина: 325 мм



### GTT

Полностью выдвижные телескопические направляющие (1 уровень) Выдвижение: 433 мм Материал: полированная нержавеющая сталь AISI 430

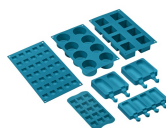

### SMOLD

Комплект из 7 силиконовых форм для мороженого, леденцов, пралине, кубиков льда или порционных продуктов. Используется при температуре от -60°C до +230°C

## Symbols glossary (TT)

-  Чугунные решетки: максимальная стабильность и прочность.
-  Дверца с тройным остеклением
-  Эмаль Ever Clean: эмаль Ever Clean наносится электростатически, чтобы предотвратить образование трещин или сколов с течением времени. Это особая эмаль, устойчивая к бытовым кислотам, которая, помимо приятного блеска, способствует более тщательной очистке стенок духовки благодаря своей меньшей пористости. После нанесения ее запекают при температуре выше 850°C и медленно полимеризуют с научно определенной скоростью, чтобы обеспечить однородную глубину и прочность. Эмаль Ever Clean создает безупречный вид как внутри духовки, так и на противнях, что делает поверхности духовки невероятно привлекательными и сохраняет их в течение долгого времени, так как снижает адгезию жира во время приготовления.
-  Верхний + нижний нагрев с конвекцией: нагревательные элементы, работающие одновременно с вентилятором, предназначены для обеспечения более равномерного нагрева, аналогично традиционному приготовлению, поэтому требуется предварительный нагрев. Наиболее подходит для блюд, требующих медленного приготовления.
-  Комбинация вентилятора и круглого элемента вокруг него дает метод приготовления горячим воздухом. Это дает множество преимуществ, включая отсутствие предварительного нагрева, если время приготовления превышает 20 минут, отсутствие передачи аромата при одновременном приготовлении различных продуктов, меньшее количество энергии и более короткое время приготовления. Подходит для всех видов еды.
-  Использование гриля дает отличные результаты при приготовлении мяса средних и малых порций, особенно в сочетании с вертелом (где это возможно). Также идеально подходит для приготовления колбас и бекона.
-  Система воздушного охлаждения: для обеспечения безопасной температуры поверхности.
-  A: энергоэффективность, измеренная от A+++ до D/G в зависимости от семейства продуктов
-  В газовых духовках вентилятор быстро и равномерно распределяет тепло по всей полости духового шкафа, избегая передачи аромата при одновременном приготовлении нескольких разных блюд. В электрических духовках эта комбинация позволяет быстрее приготовить продукты, которые уже готовы сверху, но требуют большего количества готовки внутри, без дальнейшего подрумянивания.
-  Верхний и нижний нагрев: традиционный метод приготовления, который лучше всего подходит для блюд, расположенных в центре духовки. верхняя часть духовки всегда будет самой горячей. Идеально подходит для жаркого, фруктовых кексов, хлеба и т. д.
-  ЭКО: приготовление с низким энергопотреблением: эта функция особенно подходит для приготовления на одном уровне с низким энергопотреблением. Рекомендуется для всех типов продуктов, кроме тех, которые могут выделять много влаги (например, овощи). Чтобы добиться максимальной экономии энергии и сократить время, рекомендуется помещать продукты в духовку без предварительного нагрева рабочей камеры.
-  Малый гриль: для быстрого приготовления и поджаривания продуктов. Наилучших результатов можно достичь, используя верхний уровень для мелких кусков, а нижние - для более крупных, например, отбивные или сосиски. Для малого гриля тепло генерируется только в центре элемента, поэтому идеально подходит для небольших количеств продуктов.



Гриль с конвекцией: конвектор снижает сильный жар от гриля, обеспечивая отличный метод приготовления на гриле различных продуктов, отбивных, стейков, колбасок и т. д., Обеспечивая равномерное поджаривание и распределение тепла без высушивания продуктов. Два верхних уровня рекомендуются для использования, а нижняя часть духовки может использоваться для одновременного поддержания тепла, что является отличным средством при приготовлении завтрака на гриле. Малый гриль (только центральная часть) идеально подходит для небольшого количества блюд.



Внутреннее стекло дверцы: снимается для очистки несколькими быстрыми движениями.



В камере духового шкафа предусмотрено 5 разных уровней приготовления.



Очистка паром: простая функция очистки с использованием пара для удаления отложений в камере духового шкафа.



Полностью стеклянная внутренняя поверхность дверцы, единая плоская поверхность, которую легко поддерживать в чистоте.



Подсветка сбоку: две лампы на противоположных сторонах внутренней камеры улучшают обзор внутри духовки.



Ультрабыстрая горелка: мощные сверхбыстрые горелки обеспечивают мощность до 5 кВт.



Указан полезный объем внутренней камеры в литрах.