

PX175



Семейство продуктов
Тип встраивания
Размеры
Источник питания
Тип
EAN-код

Варочная поверхность
Традиционный
70/75 см
Газ
Газ
8017709247423



Эстетика



Цвет
Отделка
Эстетика
Материал
Тип нержавеющей стали
Серия
Решетки
Горелки
Материал горелок
Тип управления
Расположение переключателей
Количество переключателей
Цвет переключателей
Цвет сериографии

Нержавеющая сталь
Матовая
Linea
Нержавеющая сталь
Матовая
Новый
Чугунные
Smeg Contemporanea
Алюминий
Поворотные переключатели
Фронтальное
5
Эффект нержавеющей стали
Черный

Программы/ функции

Количество зон приготовления 5
Количество газовых зон приготовления 5

Опции



Стандартный вырез 478-482x555-560 мм

Технические характеристики

UR

Фронтальная левая - Газ - вспомогательная - 1.10 кВт

Задняя левая - Газ - быстрая - 2.60 кВт

Центральная - Газ - ультрабыстрая - 4.00 кВт

Задняя правая - Газ - полубыстрая - 1.80 кВт

Фронтальная правая - Газ - полубыстрая - 1.80 кВт

Газ-контроль	Да	Автоматический электроподжиг	Да
---------------------	----	-------------------------------------	----

Электрическое подключение

Номинальная мощность	1 Вт	Частота тока	50/60 Гц
Напряжение	220-240 В	Длина электрического кабеля	120 см
Тип электрического кабеля	Однофазное		

Подключение к газу

Тип газа	G20 природный газ	Подключение к газу	Коническое
Подключение к газу	Цилиндрическое	Номинальная мощность газа	11300 Вт
Жиклеры для других типов газа в комплекте	G30 GPL сжиженный газ		

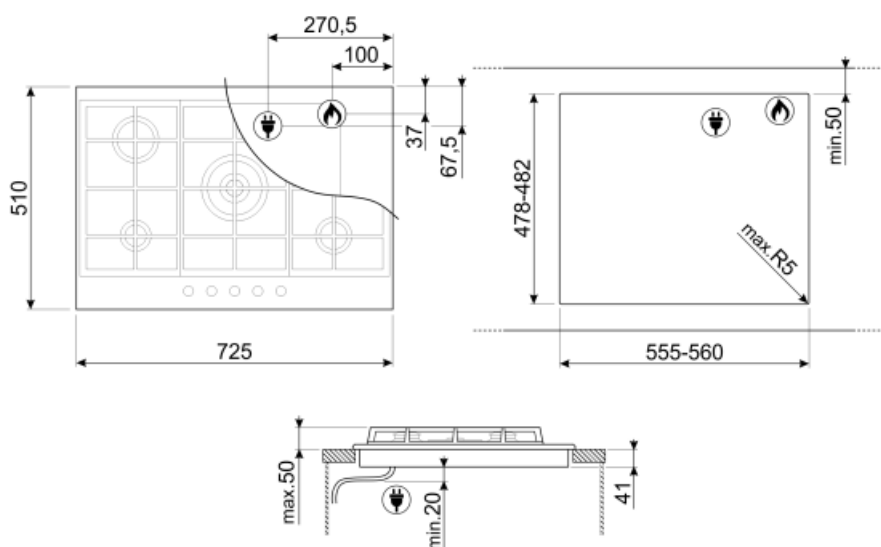

Not included accessories

6MP1PX3

Комплект ручек Linea



WOKGHU

Чугунное кольцо WOK

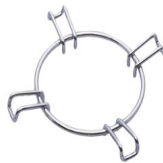

GRW





Решетка Wok



TPK

Гриль Террапуаки

Symbols glossary (ТТ)

- | | | | |
|--|--|---|--|
|  | Стандартная установка: традиционная установка в столешницу, подходит для любых кухонных гарнитуров |  | Чугунные решетки: максимальная стабильность и прочность. |
|  | Поворотные переключатели |  | Стандартный размер выреза |
|  | Ультрабыстрая горелка: мощные сверхбыстрые горелки обеспечивают мощность до 5 кВт. | | |