

LSIA127



EAN-код

Семейство продуктов

Коммерческая ширина

Коммерческая глубина

Установка

Тип загрузки

8017709302726

Стирально-сушильная машина

60 см

Большая емкость

Полностью встраиваемая

Фронтальное



Программы/ функции

Управление

Электронный

Индикация программ

Символы

Французский

Количество программ

15

Программы

Eco 40-60



Хлопок



Хлопок 40°C



Хлопок 60°C



Хлопок 90°C



Хлопок 20°C



Смешанное 30°C



Синтетика 40°



Синтетика 30°



Шерсть стирка в холодной воде



Деликатная 30°C



Слив и отжим



Полоскание + отжим



Очистка



Сушка



Деликатная сушка

Температура стирки

Холодный

20°C

30°C

40°C

60°C

90°C

Специальные программы

 Рубашки	 Смешанное	 Ночная
 Быстрая 15 минут	 Спорт	

Специальная программа Clean, для очистки от волокон ткани Да









Дисплей

Индикация оставшегося времени Отсрочка старта Рекомендованная загрузка

Тип дисплея



Кнопки/опции

 Отсрочка включения	 Flexi Time	 Предварительная стирка
 Дополнительное полоскание	 Без отжима	 Против складок
 Интенсивная	 Стирка в холодной воде	 Сушка

индикация хода программы На дисплее

Индикация окончания цикла На дисплее

Технические характеристики



Тип мотора	Стандартный	Автоматическая регуляция загрузки	Да
Электронное управление	Да	Система пеноподавления	Да
Переключатель выбора программы	Да	Автобалансировка загруженного белья	Автоматическая
Регулировка скорости отжима на дисплее/ LED	Без отжима/ 500/ 600/ 800/ 1000/ 1200	Легкий доступ к фильтру	Да
регулировка температуры	Да	блокировка управления	Блокировка управления
Бак из полипропилена	Да	Защита от перелива	Да
Барабан	Нержавеющая сталь	Система автоматической очистки	Да
Объем барабана	52 л	Acquistop	Полный
Жидкое моющее средство в комплекте	Да	Источник питания	Одинарное, холодная
Диаметр дверцы	30 см	Крепление мебельного фасада с правой или с левой стороны	Да
Угол открывания дверцы	110°		

Производительность/ Энергопотребление



Загрузка при стирке	7 кг	Потребление энергии при стирке с сушкой, за цикл	5.6 кВт/ч
Загрузка при сушке	4 кг	Расход воды при стирке, за цикл	49 л
Максимальная скорость отжима	1200 об./минуту	Расход воды при стирке с сушкой, за цикл	89 л
Класс энергоэффективности	B	Продолжительность нормативного цикла	420 мин.
Класс стирки	A	Годовое потребление энергии при стирке	260 кВт/ч
Класс энергоэффективности	BA	Годовое потребление энергии при стирке с сушкой	1120 кВт/ч
Уровень шума при стирке	56 дБ(A) re 1пВт	Готовое потребление воды при стирке	9800 л
Уровень шума при отжиге	72 дБ(A) re 1пВт	Годовое потребление воды при стирке с сушкой	17800 л
Уровень шума при сушке	58 дБ(A) re 1пВт	Остаточная влажность (%)	50 %
Потребление энергии при стирке, за цикл	1.3 кВт/ч		

Производительность / Энергопотребление - НОВЫЙ регламент





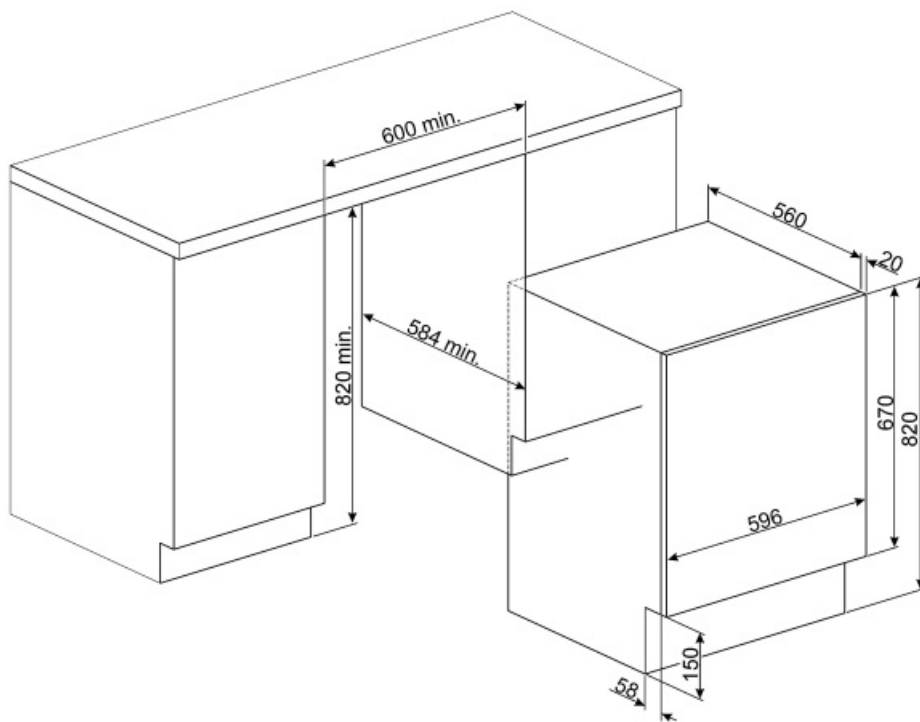





















Название поставщика или торговая марка	SMEG	Расход воды (цикл стирки)	44 litre
Номинальная мощность цикла стирки	7 кг	Расход воды (полный цикл)	68 litre
Номинальная мощность полного цикла	4 кг	Класс эффективности центробежной сушки	C
Класс энергоэффективности (цикл стирки)	E	Воздушный акустический шум	A
Класс энергоэффективности (полный цикл)	F	Воздушный акустический шум	70 dB(A) re 1 pW
Потребление электроэнергии, стирка	77 кВт/ч	Продолжительность программы при полной загрузке	2:50 h:min
Потребление электроэнергии, полный цикл	279 кВт/ч	Продолжительность программы при полной загрузке	5:30 h:min



Symbols glossary (TT)

 <p>Полный Acquastop : большинство моделей посудомоечных машин Smeg оснащены системой Acquastop Totale, которая позволяет избежать затопления в результате протечки воды. Система состоит из поплавкового датчика, расположенного под внутренней камерой посудомоечной машины, который блокирует подачу воды внутрь устройства в случае утечки воды в нижний поддон. Дополнительный электромагнитный клапан на шланге подачи воды также автоматически блокирует подачу воды при обнаружении утечки воды в шланге. Продукт имеет 3 уровня защиты для исключения утечки воды.</p>	 <p>Против складок: это опция, которую можно выбрать, чтобы у выстиранного белья оставалось меньше складок, чтобы облегчить глажку.</p>
 <p>Переменная загрузка: во всех моделях стиральных машин присутствует система переменной загрузки, согласно которой машина автоматически меняет цикл стирки и время работы в зависимости от количества и типа загружаемого белья, что позволяет значительно экономить воду и энергию. мощность, до 30% по сравнению с версиями с фиксированной нагрузкой.</p>	 <p>Система автоматической очистки: предотвращает скопление ворса и загрязнений внутри системы конденсации, обеспечивая максимальную надежность машины.</p>
 <p>Автобалансировка загрузки: обеспечивает идеальное распределение белья в барабане. В случае, если обнаружен дисбаланс, скорость вращения начинает регулироваться таким образом, чтобы равномерно перераспределять белье в барабане и, таким образом, уменьшать вибрацию.</p>	 <p>Блокировка управления: некоторые модели оснащены устройством для блокировки управления, чтобы не было возможности случайно изменить программу/ цикл приготовления, включить или выключить прибор.</p>
 <p>Стирка в холодной воде</p>	 <p>Таймер отсрочки: можно настроить для запуска программы в удобное время или для использования в периоды непииковой нагрузки.</p>
 <p>Светодиодный дисплей: для отображения выбранных программ, функций и опций, а также времени до конца цикла.</p>	 <p>30 см: большой загрузочный люк диаметром 30-32-33 см делает загрузку и выгрузку белья проще и быстрее при максимальной простоте использования.</p>
 <p>Бережная сушка: программа, разработанная для легкой глажки белья.</p>	 <p>Количество белья, которое можно загрузить в сушильную машину, в кг.</p>
 <p>Класс энергоэффективности F</p>	 <p>B: энергоэффективность, измеренная от A+++ до D/G в зависимости от семейства продуктов.</p>
 <p>Эта опция указывает, когда необходима периодическая чистка фильтров, чтобы избежать ошибок и, таким образом, гарантировать безупречное функционирование сушки с течением времени. Удобное расположение фильтров делает обслуживание быстрым и чрезвычайно простым.</p>	 <p>FlexiTime: опция позволяет пользователю сократить время выбранного цикла, обеспечивая дополнительную гибкость и контроль.</p>

- | | |
|---|---|
|  <p>Интенсивный режим: эта опция усиливает выбранную программу. Продолжительность цикла и расход воды сокращаются с учетом типа белья, при этом гарантируются отличные результаты стирки даже в случае трудноудаляемых пятен.</p> |  <p>Опция без отжима: эта опция позволяет исключить последнюю фразу отжима и просто слить воду из бака.</p> |
|  <p>Предварительная стирка: программа предназначена для сильно загрязненных вещей.</p> |  <p>Программа очистки была создана для поддержания производительности стиральной /сушильной машины. Дисплей автоматически показывает, когда требуется очистка.</p> |
|  <p>Для слегка загрязненных тканей из хлопка и льна</p> |  <p>Хлопок 40 °: для загрязненных тканей из хлопка</p> |
|  <p>Хлопок 60 °: для загрязненных тканей из хлопка</p> |  <p>Хлопок: для загрязненных тканей из хлопка.</p> |
|  <p>Хлопок 90 °: для загрязненных тканей из хлопка</p> |  <p>Деликатная 30°: одежду, такую как нижнее белье, чулочно-носочные изделия и деликатные ткани, следует сушить в деликатном режиме, чтобы продлить срок ее службы.</p> |
|  <p>Слив воды из машины.</p> |  <p>Программа предназначена для одежды, которую нужно сразу же хранить или использовать.</p> |
|  <p>Дополнительное полоскание: добавляет цикл дополнительного полоскания к циклу, уже предусмотренному в выбранной программе, для удаления остатков моющего средства. Эта функция особенно подходит для людей с аллергией или кожными проблемами.</p> |  <p>Смешанное 30°: программа стирки, которая позволяет стирать одежду из хлопка и синтетики вместе, не разбирая их.</p> |
|  <p>Смешанные ткани: этот цикл предназначен для слабозагрязненного белья из хлопка и синтетики или может использоваться только для освежения хранящихся вещей.</p> |  <p>Ночная: идеальная программа для тех, кто хочет использовать непииковые периоды потребления энергии, этот цикл особенно тихий из-за более медленного вращения барабана.</p> |
|  <p>Сверхбыстрая 15 мин: программа, предназначенная для быстрой стирки небольшого количества белья, идеально подходит для стирки слабозагрязненных вещей.</p> |  <p>Слив + отжим</p> |
|  <p>Рубашки: программа для быстрой стирки рубашек с особой осторожностью с использованием деликатного отжима для облегчения глажки.</p> |  <p>Спорт: программа, предназначенная для стирки слегка загрязненной одежды, например спортивной одежды, это быстрая стирка, которая также бережно относится к тканям.</p> |
|  <p>Синтетика 30°: программа стирки при 30° для изделий из синтетических тканей</p> |  <p>Синтетика 40°: программа стирки при 40° для изделий из синтетических тканей</p> |
|  <p>Стирка шерсти в холодной воде: эта программа для шерсти или деликатных тканей использует более медленное вращение барабана, чтобы обеспечить максимальную заботу о одежде.</p> |  <p>Volumeplus: Smeg предлагает модели с загрузкой до 8 кг, сохраняя при этом наилучшие результаты стирки и обеспечивая низкое потребление энергии.</p> |
|  <p>Барабан вмещает до 7 кг сухого белья.</p> | |