

## P875A0



**Семейство продуктов**

**Тип встраивания**

**Размеры**

**Источник питания**

**Тип**

**EAN-код**

Варочная поверхность

Традиционный

70/75 см

Электрический

Стеклокерамическая варочная панель

8017709259990

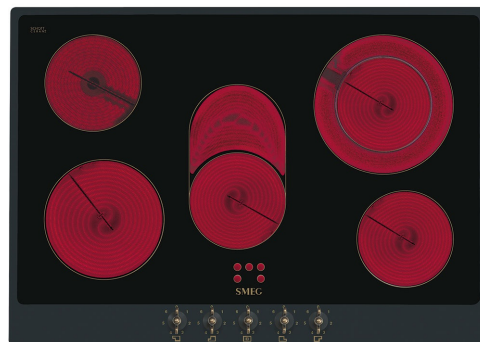

## Эстетика



**Цвет**

**Эстетика**

**Материал**

**Рамка**

**Цвет рамки**

**Тип управления**

**Расположение переключателей**

**Количество переключателей**

**Цвет переключателей**

**Фурнитура**

**Цвет сериографии**

**Другие цвета**

Антрацит

Coloniale

Окрашенный

Да

Антрацит

Поворотные переключатели

Фронтальное

5

Латунная

Латунная

Позолоченная

Кремовый

## Программы/ функции

**Количество зон приготовления**

5

**Количество зон приготовления Hi-Light**

5

**Уровни мощности**

6

## Опции

**Стандартный вырез**

490x685 мм

## Технические характеристики



Фронтальная левая - Керамическая- одинарная - 1.80 кВт - Ø 18.0 см

Задняя левая - Керамическая - одинарная - 1.20 кВт - Ø 14.0 см

Центральная - Керамическая - одинарная - 2.00 кВт - 15.0x25.0 см

Задняя правая - Керамическая - одинарная - 2.40 кВт - Ø 21.0 см

Фронтальная правая - Керамическая - одинарная - 1.20 кВт - Ø 14.0 см

|  |    |                                    |    |
|--|----|------------------------------------|----|
| <b>Индикация минимального диаметра посуды</b>  | Да | <b>Индикация остаточного тепла</b> | Да |
| <b>Автоматическое отключение при перегреве</b> | Да |                                    |    |

## Электрическое подключение

|                             |           |                                  |            |
|-----------------------------|-----------|----------------------------------|------------|
| <b>Номинальная мощность</b> | 8600 Вт   | <b>Тип электрического кабеля</b> | Трехфазный |
| <b>Сила тока</b>            | 24 А      | <b>Частота тока</b>              | 50/60 Гц   |
| <b>Напряжение</b>           | 220-240 В | <b>Клеммная коробка</b>          | 6 полюсов  |
| <b>Напряжение 2</b>         | 380-415 В |                                  |            |

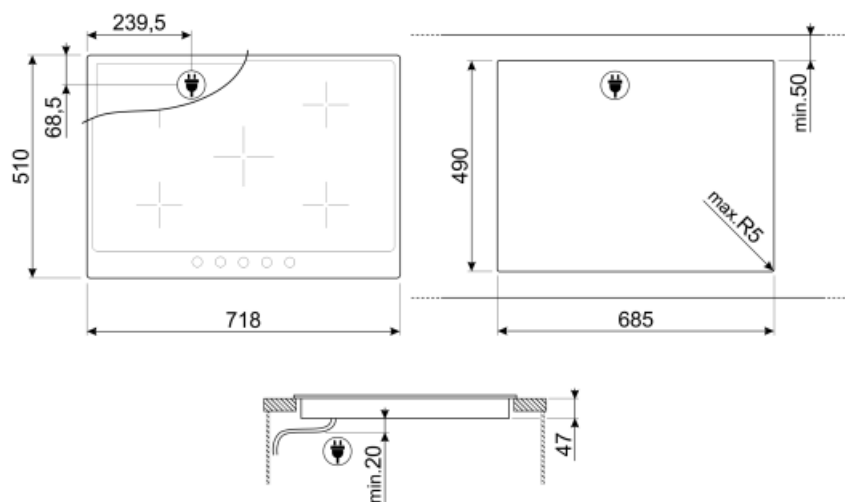

---

## Not included accessories

---

### 5MP800A

Комплект ручек Coloniale  
позолоченный/антрацит для  
электрических варочных панелей



### 5MP800P

Комплект ручек Coloniale  
позолоченный/кремовый для  
электрических варочных панелей



### 5MP700PO

Комплект ручек Cortina  
кремовый/латунь для электрических  
варочных панелей



### 5MP700AO

Комплект ручек Cortina  
антрацит/латунь для электрических  
варочных панелей



### SCRP





Скребок для индукционных и  
стеклокерамических варочных  
панелей, а также теппаняки



---

## Symbols glossary (ТТ)

---

- |  |   |   |   |
|--|---|---|---|
|  | Стандартная установка: традиционная установка в столешницу, подходит для любых кухонных гарнитуров  |  | Поворотные переключатели  |
|  | Защита от перегрева: система безопасности, которая автоматически отключает варочную панель в случае перегрева блока управления.   |  | Стеклокерамика: основание варочной панели изготовлено из стеклокерамики. Нагрев осуществляется нагревательными элементами Hi-Light. |
|  | Индикация остаточного тепла: после выключения стеклокерамической варочной панели индикатор остаточного тепла показывает, какая из зон нагрева все еще остается горячей. Когда температура опускается ниже 60°C, индикатор гаснет. |   |   |